

МІНІСТЕРСТВО ОСВІТИ І НАУКИ УКРАЇНИ  
Національний авіаційний університет  
Відокремлений структурний підрозділ  
«Криворізький фаховий коледж Національного авіаційного університету»



**ОСВІТНЬО-ПРОФЕСІЙНА ПРОГРАМА**

«Менеджмент транспорту та логістики»

(найменування ОПП)

**Першого (бакалаврського) рівня вищої освіти**

за спеціальністю 073 Менеджмент

(код та найменування спеціальності)

галузі знань 07 Управління та адміністрування

(шифр та найменування галузі)

кваліфікація: бакалавр менеджменту

(найменування кваліфікації)

**СМЯ ВСП «КРФК НАУ» ОПП 40/03 – 01 – 2021**

Затверджено педагогічною радою

Голова педагогічної ради

 А. Андрусевич

(протокол № 5 від 14.06.2021 р.)

Освітньо-професійна програма

вводиться в дію наказом начальника  
коледжу

Начальник коледжу

 А. Андрусевич

(наказ № 67 від 30.06.2021 р.)

КРИВИЙ РІГ

	<p align="center">Система менеджменту якості ОСВІТНЬО-ПРОФЕСІЙНА ПРОГРАМА «Менеджмент транспорту та логістики» (найменування ОПП)</p>	Шифр документа	СМЯ ВСП «КРФК НАУ» ОПП 40/03 – 01 - 2021
		стор. 2 з 21	

Стандарт вищої освіти України: перший (бакалаврський) рівень, галузь знань 07 «Управління та адміністрування», спеціальність 073 «Менеджмент». Стандарт вищої освіти затверджено і введено в дію наказом Міністерства освіти і науки від 29.10.2018 р. № 1165.

## ЛИСТ ПОГОДЖЕННЯ освітньо-професійної програми

ПОГОДЖЕНО

Методичною радою коледжу  
протокол № 3  
від "11" "06" 2021 р

Голова методичної ради коледжу  
 (Даниліна Г.В.)

ПОГОДЖЕНО

Методичною радою факультету  
повітряного транспорту та  
комп'ютерних технологій  
протокол № 17  
від "10" "06" 2021 р

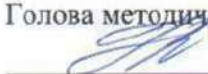
Голова методичної ради факультету  
 (Андрусевич Н.В.)

ПОГОДЖЕНО

Кафедрою менеджменту та  
логістики  
протокол засідання № 19 від  
"28" "05" 2021 р

Завідувач кафедри  
 (Смирнова Н.В.)

ПОГОДЖЕНО

Курсантською (студентською) радою  
факультету повітряного транспорту та  
комп'ютерних технологій протокол  
№ 6 від "02" "06" 2021 р.

Голова  
 (Черняк Д.О.)

	<p>Система менеджменту якості ОСВІТНЬО-ПРОФЕСІЙНА ПРОГРАМА «Менеджмент транспорту та логістики» (найменуванняОПП)</p>	Шифр документа	СМЯ ВСП «КРФК НАУ» ОПП
		40/03 – 01 – 2021	
			стор. 3 з 21

## ПЕРЕДМОВА

РОЗРОБЛЕНО РОБОЧОЮ ГРУПОЮ (спеціальності 073 «Менеджмент») у складі:

ГАРАНТ ОСВІТНЬОЇ ПРОГРАМИ:

Босняк М.Г. – (кандидат технічних наук,  
доцент, викладач, кафедра менеджменту та логістики)

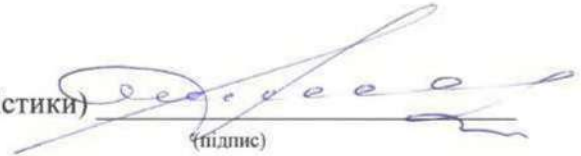

(підпис)

ЧЛЕНИ РОБОЧОЇ ГРУПИ:

Смирнова Н.В. – (кандидат економічних наук,  
завідувач кафедри менеджменту та логістики)



(підпис)

Іщенко Л.Ф. – (кандидат економічних наук,  
викладач, кафедра менеджменту та логістики)



(підпис)

Нічосова Н.І. – (викладач, завідувач відділення  
транспортних технологій)



(підпис)

Кравчук Н.В. – (викладач, голова циклової комісії  
транспортної інфраструктури)

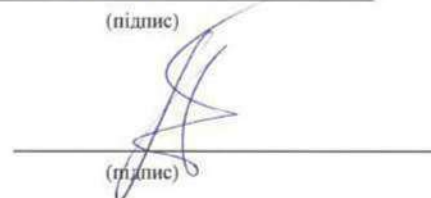

(підпис)

До роботи над Освітньою програмою були залучені:

1. А.С. Перепелиця, здобувачка вищої освіти, група 705
2. Л.А.Красовська, здобувачка вищої освіти, група 795

Рецензії-відгуки зовнішніх стейкхолдерів додаються.

Рівень документа – 3б

Плановий термін між ревізіями – 1 рік

**Контрольований примірник**

	<p align="center">Система менеджменту якості ОСВІТНЬО-ПРОФЕСІЙНА ПРОГРАМА «Менеджмент транспорту та логістики» (найменування ОПП)</p>	Шифр документа	СМЯ ВСП «КРФК НАУ» ОПП 40/03 – 01 - 2021
		стор. 4 з 21	

## 1. Профіль освітньо-професійної програми

<b>Розділ 1. Загальна інформація</b>		
1.1.	Повна назва закладу вищої освіти та структурного підрозділу	Національний авіаційний університет Відокремлений структурний підрозділ «Криворізький фаховий коледж Національного авіаційного університету»
1.2.	Ступінь вищої освіти та назва кваліфікації мовою оригіналу	Перший (бакалаврський) рівень вищої освіти Кваліфікація: Бакалавр менеджменту
1.3.	Офіційна назва освітньо-професійної програми	Освітньо-професійна програма «Менеджмент транспорту та логістики»
1.4.	Тип диплому та обсяг освітньо-професійної програми	Диплом бакалавра, одиничний, 240 кредитів ЄКТС. Обсяг освітньо-професійної програми - на базі повної загальної середньої освіти становить 240 кредитів ЄКТС, термін навчання 3 роки 10 місяців - на базі ступеня «молодший бакалавр» (освітньо-кваліфікаційного рівня «молодший спеціаліст») заклад вищої освіти має право визнати та перезарахувати кредити ЄКТС, отримані в межах попередньої освітньої програми підготовки молодшого бакалавра (молодшого спеціаліста), обсягом не більше ніж 120 кредитів ЄКТС.
1.5.	Наявність акредитації	Умовна, планується у 2022 р.
1.6.	Цикл/рівень	НРК – 6 рівень
1.7.	Передумови	Повна загальна середня освіта
1.8.	Мова(и) викладання	Українська
1.9.	Термін дії освітньо-професійної програми	
1.10	Інтернет-адреса постійного розміщення опису освітньо-професійної програми	<a href="http://kk.nau.edu.ua">http://kk.nau.edu.ua</a>
<b>Розділ 2. Мета освітньо-професійної програми</b>		
2.1.	Підготовка фахівців, здатних вирішувати практичні проблеми та складні спеціалізовані задачі, що характеризуються комплексністю та невизначеністю умов, у сфері управління організаціями та їх підрозділами.	
<b>Розділ 3. Характеристика освітньо-професійної програми</b>		
3.1	Предметна область (галузь знань, спеціальність, спеціалізація (за наявності))	07 Управління та адміністрування 073 Менеджмент Програма орієнтована на формування у здобувачів компетентностей щодо набуття

	<p style="text-align: center;">Система менеджменту якості ОСВІТНЬО-ПРОФЕСІЙНА ПРОГРАМА «Менеджмент транспорту та логістики» (найменування ОПП)</p>	Шифр документа	СМЯ ВСП «КРФК НАУ» ОПП 40/03 – 01 - 2021
		стор. 5 з 21	

		глибоких знань, умінь та навичок зі спеціальності.
3.2.	Орієнтація освітньо-професійної програми	Освітньо-професійна програма підготовки за освітнім ступенем бакалавра.
3.3.	Основний фокус освітньо-професійної програми та спеціалізації	Загальна вища освіта в галузі знань «Управління та адміністрування» з поглибленою спеціальною підготовкою в сфері менеджменту. Ключові слова: менеджмент, управління, адміністрування, логістика, маркетинг, інновації, фінанси.
3.4.	Особливості освітньо-професійної програми	Характерною особливістю даної програми є цілеспрямоване, поглиблене вивчення принципів менеджменту транспорту та логістики підприємств різних сфер діяльності, в тому числі авіаційного сектору.
<b>Розділ 4. Придатність випускників до працевлаштування та подальшого навчання</b>		
4.1.	Придатність до працевлаштування	Бакалавр з менеджменту підготовлений для роботи на підприємствах, в установах та організаціях усіх галузей і здатний обіймати посади фахівців у сферах операційного менеджменту, продажу та маркетингу, управління бізнес-процесами та персоналом.
4.2.	Подальше навчання	Мають право продовжити навчання на другому (магістерському) рівні вищої освіти. Набуття додаткових кваліфікацій в системі освіти дорослих.
<b>Розділ 5. Викладання та оцінювання</b>		
5.1.	Викладання та навчання	Викладання навчальних дисциплін передбачає як традиційні методи викладання – лекції, практичні і лабораторні заняття, консультації, так і новітні технології: студентоцентроване навчання, самонавчання, навчання за допомогою інших сучасних технологій навчання і таке інше. Викладання проводиться у вигляді лекцій, практичних занять, семінарів, роботи в малих групах, проведення індивідуальних занять, проходження практики, консультацій з викладачами, самонавчання з використанням дистанційних технологій освітнього процесу.
5.2.	Оцінювання	Види контролю: поточний, тематичний (модульний), проміжний, підсумковий, семестровий. Форми контролю: усне та письмове опитування, тестові завдання, в тому числі комп'ютерне тестування, звіти, презентації, захист курсових





		<p><b>ЗК-13.</b> Цінування та повага різноманітності та мультикультурності.</p> <p><b>ЗК-14.</b> Здатність працювати у міжнародному контексті.</p> <p><b>ЗК-15.</b> Здатність діяти на основі етичних міркувань (мотивів)</p> <p><b>ЗК-16.</b> Здатність розробляти та управляти проектами.</p> <p><b>ЗК-17.</b> Навики здійснення безпечної діяльності.</p> <p><b>ЗК-18.</b> Прагнення до збереження навколишнього середовища.</p> <p><b>ЗК-19.</b> Здатність працювати автономно та в команді.</p>
6.3.	Фахові компетентності (ФК)	<p><b>ФК-1.</b> Здатність визначати та описувати характеристики організації.</p> <p><b>ФК-2.</b> Здатність аналізувати результати діяльності організації, зіставляти їх з факторами впливу зовнішнього та внутрішнього середовища</p> <p><b>ФК-3.</b> Здатність визначати перспективи розвитку організації.</p> <p><b>ФК-4.</b> Вміння визначати функціональні області організації та зв'язки між ними.</p> <p><b>ФК-5.</b> Здатність управляти організацією та її підрозділами через реалізацію функцій менеджменту.</p> <p><b>ФК-6.</b> Здатність діяти соціально відповідально і свідомо.</p> <p><b>ФК-7.</b> Здатність обирати та використовувати сучасний інструментарій менеджменту.</p> <p><b>ФК-8.</b> Здатність планувати діяльність організації та управляти часом.</p> <p><b>ФК-9.</b> Здатність працювати в команді та налагоджувати міжособистісну взаємодію при вирішенні професійних завдань.</p> <p><b>ФК-10.</b> Здатність оцінювати виконувані роботи, забезпечувати їх якість та мотивувати персонал організації.</p> <p><b>ФК-11.</b> Здатність створювати та організовувати ефективні комунікації в процесі управління.</p> <p><b>ФК-12.</b> Здатність аналізувати й структурувати проблеми організації, формувати обґрунтовані рішення.</p> <p><b>ФК-13.</b> Розуміти принципи і норми права та використовувати їх у професійній діяльності.</p>



		<p><b>ФК-14.</b> Розуміти принципи психології та використовувати їх у професійній діяльності.</p> <p><b>ФК-15.</b> Здатність формувати та демонструвати лідерські якості та поведінкові навички.</p> <p><b>ФК-16.</b> Здатність виявляти та вирішувати комплексні проблеми в логістиці, розв'язувати складні задачі, пов'язані зі сферою логістики та управлінням ланцюгами постачань.</p> <p><b>ФК-17.</b> Здатність спілкуватися з фахівцями інших галузей при вирішенні проблем логістичної діяльності підприємства та вирішення конфліктних ситуацій.</p> <p><b>ФК-18.</b> Здатність організовувати та управляти перевезенням вантажів (за видами транспорту).</p> <p><b>ФК-19.</b> Здатність організовувати та управляти перевезенням пасажирів та багажу (за видами транспорту).</p> <p><b>ФК-20.</b> Знання та розуміння основ логістики та особливостей їх застосування в транспортній галузі.</p> <p><b>ФК-21.</b> Знання законодавства України та міжнародних документів щодо транспортної діяльності, яке забезпечує здатність застосування нормативно-правових актів при вирішенні практичних задач.</p>
<b>Розділ 7. Програмні результати навчання</b>		
7.1.	Знання	<p><b>ПРН-1.</b> Знати свої права і обов'язки як члена суспільства, усвідомлювати цінності громадянського суспільства, верховенства права, прав і свобод людини і громадянина в Україні.</p> <p><b>ПРН-2.</b> Зберігати моральні, культурні, наукові цінності та примножувати досягнення суспільства, використовувати різні види та форми рухової активності для ведення здорового способу життя.</p> <p><b>ПРН-3.</b> Демонструвати знання теорій, методів і функцій менеджменту, сучасних концепцій лідерства.</p> <p><b>ПРН-4.</b> Демонструвати навички виявлення проблем та обґрунтування управлінських рішень.</p> <p><b>ПРН-5.</b> Описувати зміст функціональних сфер діяльності організації.</p> <p><b>ПРН-6.</b> Виявляти навички пошуку, збирання та аналізу інформації, розрахунку показників для обґрунтування управлінських рішень.</p>





**ПРН-7.** Виявляти навички організаційного проектування.

**ПРН-8.** Застосовувати методи менеджменту для забезпечення ефективності діяльності організації.

**ПРН-9.** Демонструвати навички взаємодії, лідерства, командної роботи.

**ПРН-10.** Мати навички обґрунтування дієвих інструментів мотивування персоналу організації.

**ПРН-11.** Демонструвати навички аналізу ситуації та здійснення комунікації у різних сферах діяльності організації.

**ПРН-12.** Оцінювати правові, соціальні та економічні наслідки функціонування організації.

**ПРН-13.** Спілкуватись в усній та письмовій формі державною та іноземною мовами.

**ПРН-14.** Ідентифікувати причини стресу, адаптувати себе та членів команди до стресової ситуації, знаходити засоби до її нейтралізації.

**ПРН-15.** Демонструвати здатність діяти соціально відповідально та громадсько свідомо на основі етичних міркувань (мотивів), повагу до різноманітності та міжкультурності.

**ПРН-16.** Демонструвати навички самостійної роботи, гнучкого мислення, відкритості до нових знань, бути критичним і самокритичним.

**ПРН-17.** Виконувати дослідження індивідуально та/або в групі під керівництвом лідера.

**ПРН-18.** Розробляти ефективні стратегії управління людськими ресурсами, запроваджуючи сучасні системи управління людськими ресурсами та методи підвищення професійних навиків персоналу.

**ПРН-19.** Вміти визначати функції та завдання основних елементів транспортної системи, регулювати діяльність транспорту в процесі організації перевезень, спираючись на основні положення національного та міжнародного регулювання.

**ПРН-20.** Вміти обирати оптимальний вид транспорту, в тому числі їх комбінацію, з урахуванням його технічних характеристик при плануванні та експлуатації маршрутів перевезень.

	<p style="text-align: center;">Система менеджменту якості ОСВІТНЬО-ПРОФЕСІЙНА ПРОГРАМА «Менеджмент транспорту та логістики» (найменування ОПП)</p>	Шифр документа	СМЯ ВСП «КРФК НАУ» ОПП 40/03 – 01 - 2021
		стор. 10 з 21	

		ПРН-21. Визначати проблеми та задачі ефективності перевезень, розробляти методи та будувати моделі оцінки ефективності перевезень.
<b>Розділ 8. Ресурсне забезпечення реалізації програми</b>		
8.1.	Кадрове забезпечення	Всі педагогічні (науково-педагогічні) працівники, що забезпечують освітньо-професійну програму за кваліфікацією відповідають профілю і напряму навчальних дисциплін, що викладаються, мають необхідний стаж педагогічної роботи та досвід практичної роботи. В процесі організації освітнього процесу залучаються професіонали з досвідом дослідницької, управлінської, інноваційної, творчої та фахової роботи
8.2.	Матеріально-технічне забезпечення	Навчальні аудиторії, лабораторії та кабінети, мультимедійні класи дозволяють повністю забезпечити освітній процес протягом усього циклу підготовки за освітньою програмою.
8.3	Інформаційне та навчально-методичне забезпечення	Належна забезпеченість бібліотеки підручниками та посібниками, фаховими періодичними виданнями відповідного профілю, доступ до джерел Internet, навчально-методичних комплектів навчальних дисциплін.
<b>Розділ 9. Академічна мобільність</b>		
9.1.	Національна кредитна мобільність	Передбачає можливість національної кредитної мобільності за деякими освітніми компонентами, що забезпечують набуття загальних або фахових компетентностей.
9.2.	Міжнародна кредитна мобільність	Мобільність здобувачів організовується на підставі партнерської угоди про співробітництво із зарубіжними закладами освіти. Можлива індивідуальна, за бажанням здобувача вищої освіти.
9.3.	Навчання іноземних здобувачів вищої освіти	Можливе після вивчення курсу української мови.

	Система менеджменту якості ОСВІТНЬО-ПРОФЕСІЙНА ПРОГРАМА «Менеджмент транспорту та логістики» (найменування ОПП)	Шифр документа	СМЯ ВСП «КРФК НАУ» ОПП 40/03 – 01 - 2021
		стор. 11 з 21	

## 2. Перелік компонент освітньо-професійної програми та їх логічна послідовність

### 2.1. Перелік компонент ОПП

Код н/д	Компоненти освітньо-професійної програми (навчальні дисципліни, курсові проекти (роботи), практики, кваліфікаційна робота)	Кількість кредитів	Форма підсумкового контролю
1	2	3	4
<b>Обов'язкові компоненти ОПП</b>			
OK1.	Історія та культура України	3,0	Залік
OK2.	Іноземна мова (за професійним спрямуванням)	11,0	Залік, екзамен
OK3.	Фізичне виховання*	6,0	Залік
OK4.	Правознавство	3,0	Залік
OK5.	Політологія	4,0	Залік
OK6.	Українська мова (за професійним спрямуванням)	4,0	Екзамен
OK7.	Філософія (філософія, релігієзнавство, логіка, етика і естетика)	3,0	Залік
OK8.	Вища математика	6,0	Екзамен
OK9.	Системний аналіз	4,0	Екзамен
OK10.	Основи економічної теорії	4,0	Залік
OK11.	Теорія ймовірностей і математична статистика	3,0	Залік
OK12.	Менеджмент та маркетинг	5,0	Екзамен
OK13.	Загальний курс транспорту	4,0	Залік
OK14.	Аеропорти та їх експлуатація	6,0	Залік
OK15.	Основи теорії транспортних процесів і систем	3,0	Залік
OK16.	Макроекономіка	5,0	Екзамен
OK17.	Транспортне право	3,0	Залік
OK18.	Фінанси	4,0	Залік
OK19.	Екологія	3,0	Залік
OK20.	Основи економіки транспорту	4,0	Залік
OK21.	Організація праці менеджера	5,0	Залік
OK22.	Логістика	4,0	Екзамен
OK23.	Інформаційні системи і технології	7,0	Екзамен
OK24.	Кадровий менеджмент	6,0	Залік
OK25.	Самоменеджмент	4,0	Залік
OK26.	Управління процесами і системами вантажних перевезень	6,0	Залік
OK27.	Управління процесами і системами пасажирських перевезень	6,0	Залік
OK28.	Державне та регіональне управління	4,0	Екзамен
OK29.	Адміністративний менеджмент	4,0	Екзамен
OK30.	Безпека життєдіяльності та основи охорони праці	3,0	Залік
OK31.	Проектний аналіз	4,0	Залік
OK32.	Операційний менеджмент	6,0	Залік

	<p style="text-align: center;">Система менеджменту якості ОСВІТНЬО-ПРОФЕСІЙНА ПРОГРАМА «Менеджмент транспорту та логістики» (найменування ОПП)</p>	Шифр документа	СМЯ ВСП «КРФК НАУ» ОПП 40/03 – 01 - 2021
		стор. 12 з 21	

ОК33.	Стратегічне управління	5,0	Екзамен
ОК34.	Управління інноваціями	4,0	Екзамен
ОК35.	Навчальна практика	9,0	Залік
ОК36.	Переддипломна практика	4,5	Залік
ОК37.	Кваліфікаційна робота	7,5	Захист
ОК38.	Курсова робота з системного аналізу	1,0	Захист
ОК39.	Курсова робота з управління процесами і системами пасажирських перевезень	1,0	Захист
ОК40.	Курсова робота з проектного аналізу	1,0	Захист
<b>Загальний обсяг обов'язкових компонент:</b>		<b>180,0</b>	
<b>Вибіркові компоненти ОПП*</b>			
ВК1.1	Навчальна дисципліна 1	3,0	Залік
ВК2.1	Навчальна дисципліна 2	3,0	Залік
ВК1.2	Навчальна дисципліна 3	4,0	Екзамен
ВК2.2	Навчальна дисципліна 4	4,0	Екзамен
ВК1.3	Навчальна дисципліна 5	3,0	Залік
ВК2.3	Навчальна дисципліна 6	3,0	Залік
ВК1.4	Навчальна дисципліна 7	7,0	Залік
ВК2.4	Навчальна дисципліна 8	7,0	Залік
ВК1.5	Навчальна дисципліна 9	6,0	Екзамен
ВК2.5	Навчальна дисципліна 10	6,0	Екзамен
ВК1.6	Навчальна дисципліна 11	4,0	Залік
ВК2.6	Навчальна дисципліна 12	4,0	Залік
ВК1.7	Навчальна дисципліна 13	4,0	Екзамен
ВК2.7	Навчальна дисципліна 14	4,0	Екзамен
ВК1.8	Іноземна мова (спецкурс)	10,0	Залік, екзамен
ВК2.8	Іноземна мова (для економістів)	10,0	Залік, екзамен
ВК1.9	Навчальна дисципліна 17	3,0	Залік
ВК2.9	Навчальна дисципліна 18	3,0	Залік
ВК1.10	Навчальна дисципліна 19	6,0	Залік
ВК2.10	Навчальна дисципліна 20	6,0	Залік
ВК1.11	Навчальна дисципліна 21	3,0	Залік
ВК2.11	Навчальна дисципліна 22	3,0	Залік
ВК1.12	Навчальна дисципліна 23	3,0	Залік
ВК2.12	Навчальна дисципліна 24	3,0	Залік
ВК1.13	Навчальна дисципліна 25	4,0	Залік
ВК2.13	Навчальна дисципліна 26	4,0	Залік
<b>Загальний обсяг вибірових компонент</b>		<b>60,0</b>	
<b>Загальний обсяг освітньо-професійної програми</b>		<b>240,0</b>	

\*Вибіркові компоненти обираються здобувачами вищої освіти із Каталогу навчальних дисциплін за вибором здобувача освіти ВСП «КРФК НАУ». Методика формування переліків та процедура вибору вибірових компонентів (навчальних дисциплін вільного вибору) наведені у Положенні про порядок та умови здійснення вибору навчальних дисциплін здобувачами освіти.



## 2.2. Структурно-логічна схема ОПП

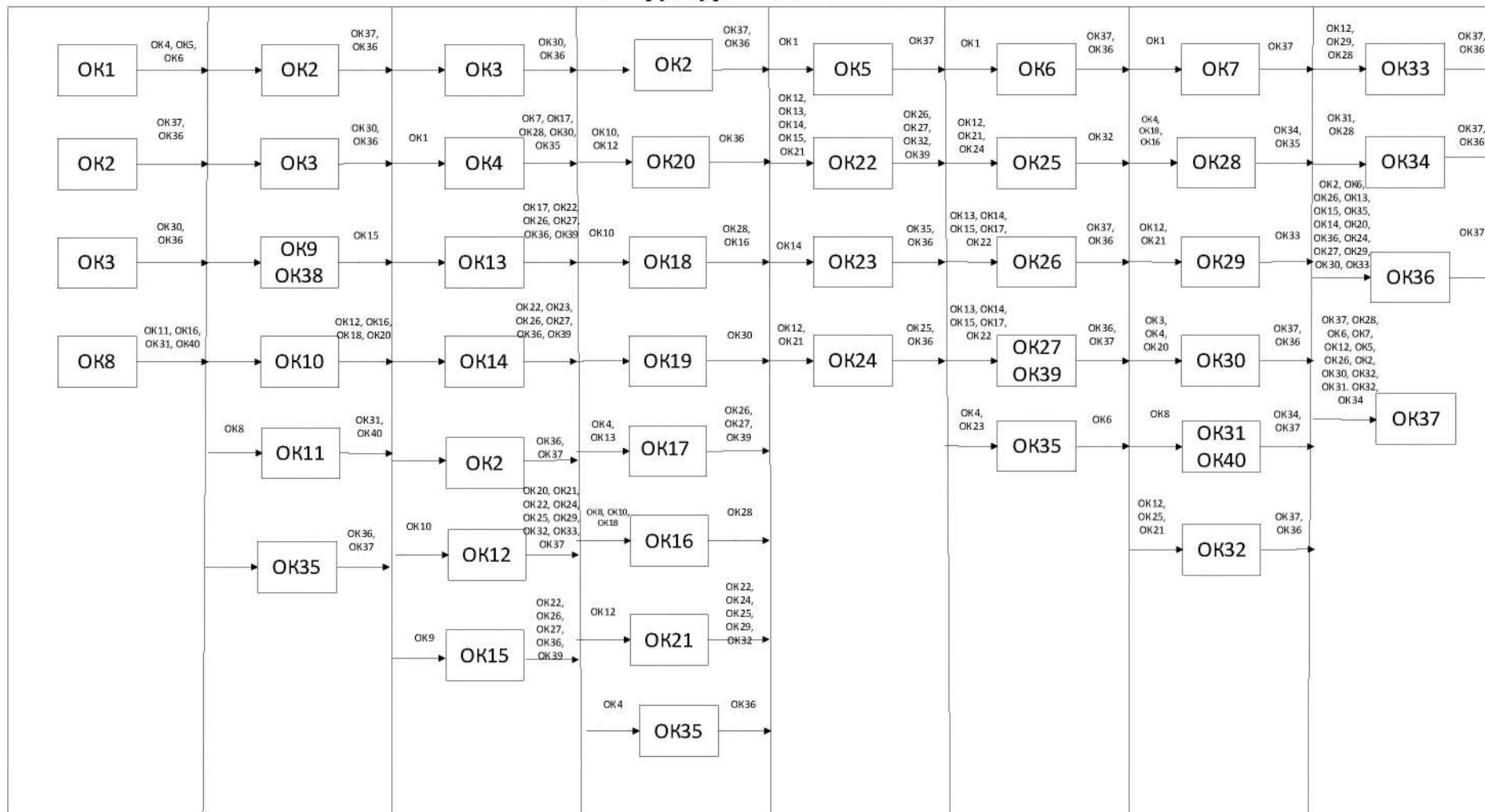

	<p align="center">Система менеджменту якості ОСВІТНЬО-ПРОФЕСІЙНА ПРОГРАМА <u>«Менеджмент транспорту та логістики»</u> (найменування ОПП)</p>	Шифр документа	СМЯ ВСП «КРФК НАУ» ОПП  40/03 – 01 - 2021
		стор. 14 з 21	

### 3. Форма атестації здобувачів вищої освіти

Атестація випускників освітньо-професійної програми проводиться у формі захисту кваліфікаційної (дипломної) роботи та завершується видачею документу встановленого зразка про присудження освітнього ступеня бакалавра із присвоєнням освітньої кваліфікації «Бакалавр менеджменту» за освітньо-професійною програмою «Менеджмент транспорту та логістики» за спеціальністю 073 «Менеджмент».

Кваліфікаційна (дипломна) робота перевіряється на плагіат та після захисту розміщується на сайті коледжу для вільного доступу. Атестація здобувачів вищої освіти здійснюється відкрито та публічно.





**Система менеджменту якості**  
**ОСВІТНЬО-ПРОФЕСІЙНА ПРОГРАМА**  
**« Менеджмент транспорту та логістики»**  
 (найменування ОПП)

Шифр  
документа

**СМЯ ВСП «КРФК  
НАУ» ОПП**

**40/03 – 01 - 2021**

стор. 16 з 21

Компонент и/ Компетентн ості	ОК1	ОК2	ОК3	ОК4	ОК5	ОК6	ОК7	ОК8	ОК9	ОК10	ОК11	ОК12	ОК13	ОК14	ОК15	ОК16	ОК17	ОК18	ОК19	ОК20	ОК21	ОК22	ОК23	ОК24	ОК25	ОК26	ОК27	ОК28	ОК29	ОК30	ОК31	ОК32	ОК33	ОК34	ОК35	ОК36	ОК37	ОК38	ОК39	ОК40		
ФК-11		+				+			+	+											+			+						+	+	+		+	+	+						
ФК-12								+	+	+	+	+	+	+	+	+		+		+	+	+	+	+	+	+	+	+	+	+	+	+	+	+	+	+	+	+	+	+	+	
ФК-13												+							+					+	+					+												
ФК-14	+	+	+	+	+		+										+				+			+	+									+	+	+						
ФК-15	+	+	+	+	+		+					+					+		+		+			+	+				+					+	+	+						
ФК-16											+			+								+													+	+						
ФК-17						+								+													+													+		
ФК-18																										+														+		
ФК-19																											+													+		
ФК-20														+								+			+	+									+	+				+		
ФК-21													+												+	+	+												+			





### 5. Матриця забезпечення програмних результатів навчання (ПРН) відповідними компонентами освітньо-професійної програми

Компоненти/ Програмні результати	ОК1	ОК2	ОК3	ОК4	ОК5	ОК6	ОК7	ОК8	ОК9	ОК10	ОК11	ОК12	ОК13	ОК14	ОК15	ОК16	ОК17	ОК18	ОК19	ОК20	ОК21	ОК22	ОК23	ОК24	ОК25	ОК26	ОК27	ОК28	ОК29	ОК30	ОК31	ОК32	ОК33	ОК34	ОК35	ОК36	ОК37	ОК38	ОК39	ОК40							
ПРН-1	+			+	+		+										+																				+										
ПРН-2	+		+	+		+													+																												
ПРН-3												+									+					+				+									+								
ПРН-4									+	+						+		+			+	+	+		+			+	+			+	+	+	+	+	+	+	+	+	+	+					
ПРН-5									+	+											+														+	+		+	+	+	+	+	+				
ПРН-6											+		+	+	+									+			+				+		+				+	+				+					
ПРН-7								+				+		+									+							+													+				
ПРН-8																						+			+					+										+				+			
ПРН-9													+																	+																	
ПРН-10												+													+																						
ПРН-11																														+				+													
ПРН-12	+			+														+																								+					
ПРН-13		+				+																																						+			
ПРН-14			+																	+					+	+						+															
ПРН-15		+			+		+															+			+	+														+	+	+					
ПРН-16																+		+				+		+	+					+								+	+	+							
ПРН-17																					+																	+	+	+	+	+	+	+			
ПРН-18		+																						+													+										
ПРН-19														+				+					+	+				+	+															+			
ПРН-20														+	+	+		+										+	+																+		
ПРН-21														+	+		+						+					+	+																+		



Система менеджменту якості  
ОСВІТНЬО-ПРОФЕСІЙНА ПРОГРАМА  
«Менеджмент транспорту та логістики»  
(найменування ОПП)

Шифр  
документа

СМЯ ВСП «КРФК  
НАУ» ОПП

40/03 – 01 - 2021

стор. 18 з 21

(Ф 40/03-58)

### АРКУШ ПОШИРЕННЯ ДОКУМЕНТА

№ з/п	Куди передано (підрозділ)	Дата видачі	П.І.Б. отримувача	Підпис отримувача	Примітки
1					
2					
3					
4					
5					
6					
7					
8					
9					
10					
11					
12					
13					
14					
15					
16					
17					
18					
19					
20					
21					
22					
23					
24					
25					
26					



Система менеджменту якості  
ОСВІТНЬО-ПРОФЕСІЙНА ПРОГРАМА  
«Менеджмент транспорту та логістики»  
(найменування ОПП)

Шифр  
документа

СМЯ ВСП «КРФК  
НАУ» ОПП

40/03 – 01 - 2021

стор. 19 з 21

(Ф 40/03-57)

### АРКУШ ОЗНАЙОМЛЕННЯ З ДОКУМЕНТОМ

№ з/п	Ініціал, прізвище ознайомленої особи	Підпис ознайомленої особи	Дата ознайомлення	Примітки
1				
2				
3				
4				
5				
6				
7				
8				
9				
10				
11				
12				
13				
14				
15				
16				
17				
18				
19				
20				
21				
22				
23				
24				
25				
26				



(Ф 40/03-59)

АРКУШ ОБЛІКУ ЗМІН

№ запису	№ сторінки (пункту)	Тип запису*	Ініціал, прізвище особи, яка внесла зміни	Підпис особи, яка внесла зміни	Дата внесення зміни	Дата введення зміни
1	Підстава для запису:					
2	Підстава для запису:					
3	Підстава для запису:					
4	Підстава для запису:					
5	Підстава для запису:					
6	Підстава для запису:					
7	Підстава для запису:					
8	Підстава для запису:					
9	Підстава для запису:					
10	Підстава для запису:					
11	Підстава для запису:					
12	Підстава для запису:					
13	Підстава для запису:					
14	Підстава для запису:					
15	Підстава для запису:					
16	Підстава для запису:					
17	Підстава для запису:					
18	Підстава для запису:					
19	Підстава для запису:					

\* – установлені наступні типу записів: «змінено», «замінено», «введено», «анульовано».



Система менеджменту якості  
ОСВІТНЬО-ПРОФЕСІЙНА ПРОГРАМА  
«Менеджмент транспорту та логістики»  
(найменування ОПП)

Шифр  
документа

СМЯ ВСП «КРФК  
НАУ» ОПП

40/03 – 01 - 2021

стор. 21 з 21

(Ф 40/03-60)

### АРКУШ РЕЄСТРАЦІЇ РЕВІЗІЙ

№ з/п	Дата проведення ревізії	Ініціал, прізвище особи, що проводить ревізію	Висновок проведення ревізії	Підпис особи, що провела ревізію
1				
2				
3				
4				
5				
6				
7				
8				
9				
10				
11				
12				
13				
14				
15				
16				
17				
18				
19				
20				
21				
22				
23				
24				
25				
26				