

МІНІСТЕРСТВО ОСВІТИ І НАУКИ УКРАЇНИ

Відокремлений структурний підрозділ  
«Криворізький фаховий коледж Національного авіаційного університету»



**ОСВІТНЬО – ПРОФЕСІЙНА ПРОГРАМА**

«Телекомунікації та радіотехніка»

(найменування ОПП)

**Рівня фахової передвищої освіти**

**за спеціальністю** 172 «Телекомунікації та радіотехніка»

(шифр та найменування спеціальності)

**галузі знань** 17 «Електроніка та телекомунікації»

(шифр та найменування галузі)

**кваліфікація:** фаховий молодший бакалавр з телекомунікації та радіотехніки

(найменування кваліфікації)

**СМЯ ВСП «КРФК НАУ» ОПП 40/03 – 2021**

Затверджено Педагогічною радою

Голова Педагогічної ради

А. Андрусевич  
(протокол № 5 від 16.06.2021р.)

Освітньо-професійна програма  
вводиться в дію наказом начальника  
Начальник

А. Андрусевич  
(наказ № 68 від 30.06.2021р.)

КРИВИЙ РІГ



Система менеджменту якості  
ОСВІТНЬО-ПРОФЕСІЙНА ПРОГРАМА  
«Телекомунікації та радіотехніка»  
(найменування ОПП)

Шифр  
документа

СМЯ ВСП «КРФК  
НАУ» ОПП  
40/03 – 2021

стор. 2 з 20

## ЛИСТ ПОГОДЖЕННЯ освітньо-професійної програми

ПОГОДЖЕНО

Методичною радою коледжу  
протокол № 3  
від « 11 » 06 2021 р

Голова методичної ради коледжу

 (Г. Даниліна)

ПОГОДЖЕНО

Методичною радою відділення  
«Транспортні технології»  
протокол № 16  
від « 26 » 05 2021 р

Голова методичної ради відділення

 (Н. Нічосова)

ПОГОДЖЕНО

Цикловою комісією радіотехніки  
та електромеханіки  
протокол засідання № 18  
від « 20 » 05 2021 р

Голова циклової комісії

 (С. Цвіркун)

ПОГОДЖЕНО

Курсантською (студентською) радою  
коледжу протокол № 7  
від " 24 " 05 2021 р.

Голова  (Д. Огієнко)

	<p align="center"><b>Система менеджменту якості ОСВІТНЬО-ПРОФЕСІЙНА ПРОГРАМА «Телекомунікації та радіотехніка»</b> (найменування ОПП)</p>	Шифр документа	СМЯ ВСП «КРФК НАУ» ОПП 40/03 – 2021
		стор. 3 з 20	

## ПЕРЕДМОВА

РОЗРОБЛЕНО РОБОЧОЮ ГРУПОЮ (спеціальності 172 «Телекомунікації та радіотехніка») у складі:

**КЕРІВНИК РОБОЧОЇ ГРУПИ:**

Андрусевич А. О. – (док. техн. наук,  
професор, начальник коледжу)

  
 \_\_\_\_\_  
 (підпис)

**ЧЛЕНИ РОБОЧОЇ ГРУПИ:**

Цвіркун С.Л. – (канд. техн. наук,  
голова циклової комісії  
радіотехніки та електромеханіки)

  
 \_\_\_\_\_  
 (підпис)

Рудий С. В. – (викладач циклової комісії  
радіотехніки та електромеханіки)

  
 \_\_\_\_\_  
 (підпис)

Нічосова Н.І. – (завідувач відділення  
«Транспортні технології»)

  
 \_\_\_\_\_  
 (підпис)

Рецензії-відгуки зовнішніх стейкхолдерів додаються:

Рівень документа – 3б

Плановий термін між ревізіями – 1 рік

**Контрольований примірник**

	<p align="center">Система менеджменту якості ОСВІТНЬО-ПРОФЕСІЙНА ПРОГРАМА <u>«Телекомунікації та радіотехніка»</u> (найменування ОПП)</p>	Шифр документа	СМЯ ВСП «КРФК НАУ» ОПП 40/03 – 2021
		стор. 2 з 20	

## 1. Профіль освітньо-професійної програми

Розділ 1. Загальна інформація		
1.1.	Повна назва закладу вищої освіти та структурного підрозділу	Національний авіаційний університет Відокремлений структурний підрозділ «Криворізький фаховий коледж Національного авіаційного університету»
1.2.	Освітньо-професійний ступінь та назва кваліфікації мовою оригіналу	Рівень фахової передвищої освіти Кваліфікація: фаховий молодший бакалавр з телекомунікації та радіотехніки
1.3.	Офіційна назва освітньо-професійної програми	Телекомунікації та радіотехніка
1.4.	Тип диплому та обсяг освітньо-професійної програми	Диплом фахового молодшого бакалавра, одиничний, 180 кредитів ЄКТС, термін навчання 2 роки 10 місяців.
1.5.	Наявність акредитації	Міністерство освіти і науки України, сертифікат про акредитацію Серія НД-ІІ № 0479055, виданий 16.06.2016 р. дійсний до 01.07.2026
1.6.	Цикл/рівень	НРК – 5 рівень
1.7.	Передумови	Профільна середня освіта
1.8.	Мова(и) викладання	Українська
1.9.	Термін дії освітньо-професійної програми	
1.10.	Інтернет-адреса постійного розміщення опису освітньо-професійної програми	<a href="http://kk.nau.edu.ua">http://kk.nau.edu.ua</a>
Розділ 2. Мета освітньо-професійної програми		
2.1.	Підготовка персоналу з технічного обслуговування наземних засобів радіоустаткування польотів та засобів охоронної та пожежної сигналізації аеропортів з наданням початкового практичного досвіду.	
Розділ 3. Характеристика освітньо-професійної програми		
3.1.	Предметна область (галузь знань, спеціальність, спеціалізація (за наявності))	17 Електроніка та телекомунікації. 172 Телекомунікації та радіотехніка. Програма орієнтована на формування у здобувачів компетентностей щодо набуття глибоких знань, умінь та навичок зі спеціальності.
3.2.	Орієнтація освітньо-професійної програми	Освітньо-професійна програма підготовки за освітньо-професійним ступенем фахового молодшого бакалавра
3.3.	Основний фокус освітньо-професійної програми та спеціалізації	Фахова передвища освіта в галузі знань «Електроніка та телекомунікації» з поглибленою спеціальною підготовкою в сфері телекомунікації та радіотехніки. Ключові слова: радіоелектронна апаратура, радіолокаційні системи, радіонавігаційні системи,

	<p align="center"><b>Система менеджменту якості ОСВІТНЬО-ПРОФЕСІЙНА ПРОГРАМА «Телекомунікації та радіотехніка» (найменування ОПП)</b></p>	Шифр документа	<b>СМЯ ВСП «КРФК НАУ» ОПП 40/03 – 2021</b>
		стор. 3 з 20	

		телекомунікаційні системи та мережі, програмне забезпечення інформаційних мереж зв'язку, приймання, оброблення сигналів, мобільний зв'язок, відеоспостереження, охоронні системи.
3.4.	Особливості освітньо-професійної програми	Програма передбачає проведення навчальних і виробничої практик на авіаційних технічних базах (навчального закладу і авіаційних підприємств). Під час вивчення фахових компонентів програми використовується англійська мова.
<b>Розділ 4. Придатність випускників до працевлаштування та подальшого навчання</b>		
4.1.	Придатність до працевлаштування	Фаховий молодший бакалавр з телекомунікації та радіотехніка підготовлений для роботи в якості фахівця з технічного обслуговування наземних засобів радіоустаткування та засобів охоронної та пожежної сигналізації і їх компонентів на підприємствах, в установах та організаціях усіх галузей. Згідно з Національним класифікатором професій України ДК 003:2010 випускники мають право працювати за професіями: 3114 Технік-технолог (електроніка) 3115 Авіаційний технік з радіоустаткування 3114 Технік електрозв'язку 3114 Технік з радіолокації 3115 Механік з радіонавігаційної системи Місця працевлаштування: авіакомпанії, організації з технічного обслуговування засобів радіоустаткування та засобів охоронної та пожежної сигналізації.
4.2.	Подальше навчання	Мають право продовжити навчання на першому (бакалаврському) рівні вищої освіти. Набуття додаткових кваліфікацій в системі післядипломної освіти.
<b>Розділ 5. Викладання та оцінювання</b>		
5.1.	Викладання та навчання	Викладання дисциплін передбачає як традиційні методи викладання – лекції, практичні і лабораторні заняття, консультації, так і новітні технології: студентоцентроване навчання, самонавчання, навчання за допомогою інших сучасних технологій і таке інше. Викладання проводиться у вигляді лекцій, практичних занять, лабораторних робіт, семінарів, роботи в малих групах, проведення індивідуальних занять, проходження практики, консультацій з викладачами, самонавчання з

	<p align="center"><b>Система менеджменту якості ОСВІТНЬО-ПРОФЕСІЙНА ПРОГРАМА «Телекомунікації та радіотехніка» (найменування ОПП)</b></p>	Шифр документа	<b>СМЯ ВСП «КРФК НАУ» ОПП 40/03 – 2021</b>
		стор. 4 з 20	

		використанням дистанційних технологій освітнього процесу.
5.2.	Оцінювання	<p>Види контролю: поточний, тематичний (модульний), проміжний, підсумковий, семестровий.</p> <p>Форми контролю: усне та письмове опитування, тестові завдання, в тому числі комп'ютерне тестування, звіти, презентації, захист курсових робіт, захист звіту з практики, атестація випускників освітньо-професійної програми проводиться у формі комплексного екзамену.</p>
<b>Розділ 6. Програмні компетентності</b>		
6.1.	Інтегральна компетентність	<b>ІК1</b> Здатність розв'язувати складні спеціалізовані задачі та практичні проблеми у галузі телекомунікації та радіотехніки, що вимагає застосування засобів та методів з фундаментальних і прикладних наук, та може характеризуватися комплексністю та певною невизначеністю умов.
6.2.	Загальні компетентності (ЗК)	<p><b>ЗК1.</b> Здатність реалізувати свої права і обов'язки як члена суспільства, усвідомлювати цінності громадянського (вільного демократичного) суспільства та необхідність його сталого розвитку, верховенства права, прав і свобод людини і громадянина в Україні;</p> <p><b>ЗК2.</b> Здатність зберігати та примножувати моральні, культурні, наукові цінності і досягнення суспільства на основі розуміння історії та закономірностей розвитку предметної області, її місця у загальній системі знань про природу і суспільство та у розвитку суспільства, техніки і технологій, використовувати різні види та форми рухової активності для активного відпочинку та ведення здорового способу життя.</p> <p><b>ЗК3.</b> Знання та розуміння предметної області та розуміння професійної діяльності.</p> <p><b>ЗК4.</b> Здатність спілкуватися державною мовою як усно, так і письмово.</p> <p><b>ЗК5.</b> Здатність працювати в команді.</p> <p><b>ЗК6.</b> Здатність вчитися і оволодівати сучасними знаннями.</p> <p><b>ЗК7.</b> Здатність до абстрактного мислення, аналізу та синтезу.</p> <p><b>ЗК8.</b> Здатність застосовувати знання у практичних ситуаціях.</p> <p><b>ЗК-9.</b> Прагнення до збереження навколишнього середовища.</p>



		<p><b>ЗК-10.</b> Здійснювати безпечну діяльність.</p> <p><b>ЗК-11.</b> Вміння виявляти, ставити та вирішувати проблеми.</p> <p><b>ЗК-12.</b> Здатність спілкуватися іноземною мовою, у тому числі спеціалізованими термінами та поняттями.</p>
6.3.	Спеціальні компетентності (СК)	<p><b>СК1.</b> Здатність розуміти сутність і значення інформації в розвитку сучасного інформаційного суспільства;</p> <p><b>СК2.</b> Здатність застосовувати інформаційно-комунікаційні технології з урахуванням основних вимог інформаційної безпеки для вирішення складних завдань професійної діяльності;</p> <p><b>СК3.</b> Здатність використовувати базові методи, способи і засоби отримання, передавання, обробки та зберігання інформації для ведення технічної документації, обліку і звітності в процесі експлуатації та технічного обслуговування телекомунікаційних та радіотехнічних систем;</p> <p><b>СК4.</b> Здатність використовувати спеціальне програмне забезпечення, інформаційні технології та пакети прикладних програм для моделювання пристроїв, систем і процесів в інформаційно-комунікаційних мережах, телекомунікаційних та радіотехнічних системах.;</p> <p><b>СК5.</b> Здатність до організації робочого часу відповідно до конкретних умов діяльності, обсягів технічних завдань і вимог щодо якості їх виконання;</p> <p><b>СК6.</b> Здатність проводити роботи з діагностики та технічного обслуговування обладнання для керування потоками навантаження телекомунікаційних мереж;</p> <p><b>СК7.</b> Готовність до контролю дотримання та забезпечення екологічної безпеки;</p> <p><b>СК8.</b> Здатність адаптуватись до змін технологій та обладнання у професійній діяльності;</p> <p><b>СК9.</b> Здатність здійснювати приймання та освоєння нового обладнання відповідно до чинних нормативів;</p> <p><b>СК10.</b> Здатність виявляти типові несправності телекомунікаційного і радіотехнічного обладнання за результатами інструментальних вимірювань;</p> <p><b>СК11.</b> Здатність складати нормативну документацію (інструкції) з експлуатаційно-технічного обслуговування інформаційно-телекомунікаційних мереж, телекомунікаційних та</p>



		<p>радіотехнічних систем, а також за програмами випробувань;</p> <p><b>СК12.</b> Здатність проводити роботи з керування потоками навантаження інформаційно-телекомунікаційних мереж;</p> <p><b>СК13.</b> Здатність до самоконтролю і організації виконуваних робіт згідно правил охорони праці і пожежної безпеки;</p> <p><b>СК14.</b> Готовність до вивчення науково-технічної інформації, вітчизняного і закордонного досвіду з тематики інвестиційного (або іншого) проекту засобів телекомунікацій та радіотехніки;</p> <p><b>СК15.</b> Здатність виконувати розрахунки інформаційно-комунікаційних мереж, телекомунікаційного обладнання та радіотехнічних пристроїв під керівництвом інженерно-технічного персоналу.</p>
<b>Розділ 7. Програмні результати навчання (ПРН)</b>		
7.1.	Знання	<p><b>ПРН1</b> Знання теорій та методів фундаментальних та загальноінженерних наук в об'ємі необхідному для розв'язання спеціалізованих задач та практичних проблем у галузі професійної діяльності;</p> <p><b>ПРН2</b> Знання методів діагностування стану обладнання (модулів, блоків, вузлів) телекомунікаційних систем, інфокомунікаційних, телекомунікаційних мереж, радіотехнічних систем та систем телевізійного й радіомовлення тощо;</p> <p><b>ПРН3</b> Знання управлінсько-організаційної роботи у колективі (бригаді, групі, команді тощо), знання, як оцінювати та розподіляти завдання між співробітниками та нести відповідальність за результати своєї та колективної роботи;</p> <p><b>ПРН4</b> Знання з проектування, в т.ч. схемотехнічно нових (модернізувати існуючі) елементів (модулів, блоків, вузлів) телекомунікаційних та радіотехнічних систем, систем телевізійного й радіомовлення тощо;</p> <p><b>ПРН5</b> Знання з адміністрування телекомунікаційними системи, інфокомунікаційними та телекомунікаційними мережами;</p>
	Уміння	<p><b>ПРН6</b> Вміння застосовувати базові знання основних нормативно-правових актів та довідкових матеріалів, чинних стандартів і технічних умов, інструкцій та інших нормативно-</p>





		<p>розпорядчих документів у галузі електроніки та телекомунікацій;</p> <p><b>ПРН7</b> Вміння застосовувати знання в галузі інформатики й сучасних інформаційних технологій, обчислювальної і мікропроцесорної техніки та програмування, програмних засобів для розв’язання спеціалізованих задач та практичних проблем у галузі професійної діяльності;</p> <p><b>ПРН8</b> Вміння проводити розрахунки елементів телекомунікаційних систем, інфокомунікаційних та телекомунікаційних мереж, радіотехнічних систем та систем телевізійного й радіомовлення, згідно технічного завдання у відповідності до міжнародних стандартів, з використанням засобів автоматизації проектування, в т.ч. створених самостійно;</p> <p><b>ПРН9</b> Вміння застосовувати сучасні досягнення у галузі професійної діяльності з метою побудови перспективних телекомунікаційних систем, інфокомунікаційних, телекомунікаційних мереж, радіотехнічних систем та систем телевізійного й радіомовлення тощо;</p> <p><b>ПРН10</b> Вміння використовувати системи моделювання та автоматизації схемотехнічного проектування для розроблення елементів, вузлів, блоків радіотехнічних та телекомунікаційних систем;</p>
	Застосування знань та розумінь	<p><b>ПРН11</b> Здатність брати участь у створенні прикладного програмного забезпечення для елементів (модулів, блоків, вузлів) телекомунікаційних систем, інфокомунікаційних, телекомунікаційних мереж, радіотехнічних систем та систем телевізійного й радіомовлення тощо;</p> <p><b>ПРН12</b> Здатність брати участь у проектуванні нових (модернізації існуючих) телекомунікаційних систем, інфокомунікаційних, телекомунікаційних мереж, радіотехнічних систем та систем телевізійного й радіомовлення тощо;</p> <p><b>ПРН13</b> Здатність проводити випробування телекомунікаційних систем, інфокомунікаційних, телекомунікаційних мереж, радіотехнічних систем та систем телевізійного й радіомовлення у відповідності до технічних регламентів та інших нормативних документів;</p> <p><b>ПРН14</b> Здатність до вибору методів та інструментальних засобів вимірювання параметрів та робочих характеристик телекомунікаційних</p>

	<p align="center"><b>Система менеджменту якості</b> ОСВІТНЬО-ПРОФЕСІЙНА ПРОГРАМА <u>«Телекомунікації та радіотехніка»</u> (найменування ОПП)</p>	Шифр документа	<b>СМЯ ВСП «КРФК НАУ» ОПП</b> <b>40/03 – 2021</b>
		стор. 8 з 20	

		систем, інфокомунікаційних, телекомунікаційних мереж, радіотехнічних систем та систем телевізійного й радіомовлення та їх елементів; <b>ПРН15</b> Здатність ініціювати ідеї та пропозиції щодо підвищення ефективності управлінської, виробничої, навчальної та іншої діяльності.
<b>Розділ 8. Ресурсне забезпечення реалізації програми</b>		
8.1.	Кадрове забезпечення	Всі педагогічні та науково-педагогічні працівники, що забезпечують освітньо-професійну програму за кваліфікацією, відповідають профілю і напрямку дисциплін, що викладаються, мають необхідний стаж педагогічної роботи та досвід практичної роботи. В процесі організації освітнього процесу можуть залучатись професіонали з досвідом дослідницької, управлінської, інноваційної, творчої та фахової роботи, іноземні лектори.
8.2.	Матеріально-технічне забезпечення	Навчальні аудиторії, лабораторії та кабінети, мультимедійні класи дозволяють повністю забезпечити освітній процес протягом усього циклу підготовки за освітньою програмою.
8.3.	Інформаційне та навчально-методичне забезпечення	Належна забезпеченість бібліотеки підручниками та посібниками, фаховими періодичними виданнями відповідного профілю, доступ до джерел Internet, авторських розробок викладацького складу.
<b>Розділ 9. Академічна мобільність</b>		
9.1.	Національна кредитна мобільність	Передбачає можливість національної кредитної мобільності за деякими освітніми компонентами, що забезпечують набуття загальних або фахових компетентностей.
9.2.	Міжнародна кредитна мобільність	Мобільність здобувачів організовується на підставі партнерської угоди про співробітництво із зарубіжними навчальними закладами відповідної спеціалізації.
9.3.	Навчання іноземних здобувачів вищої освіти	Можливе після вивчення курсу української мови.

	<p align="center"><b>Система менеджменту якості</b> ОСВІТНЬО-ПРОФЕСІЙНА ПРОГРАМА <u>«Телекомунікації та радіотехніка»</u> (найменування ОПП)</p>	Шифр документа	<b>СМЯ ВСП «КРФК НАУ» ОПП</b> <b>40/03 – 2021</b>
		стор. 9 з 20	

## 2. Перелік компонентів освітньо-професійної програми та їх логічна послідовність

### 2.1. Перелік компонентів ОПП

Код н/д	Компоненти освітньо-професійної програми (навчальні дисципліни, курсові проекти (роботи), практики, комплексний екзамен)	Кількість кредитів	Форма підсумкового контролю
1	2	3	4
<b>Обов'язкові компоненти ОПП</b>			
ОК1	Основи правознавства	2,0	Залік
ОК2	Основи економічної теорії	2,0	Залік
ОК3	Історія і культура України	5,0	Залік
ОК4	Іноземна мова (за професійним спрямуванням)	9,5	Залік
ОК5	Фізичне виховання	8,0	Залік
ОК6	Українська мова (за професійним спрямуванням)	3,0	Екзамен
ОК7	Вступ до спеціальності	2,0	Залік
ОК8	Основи філософських знань	3,0	Залік
ОК9	Основи екології	2,0	Залік
ОК10	Теорія електричних кіл та сигналів	7,0	Залік / Екзамен
ОК11	Інженерна та комп'ютерна графіка	4,0	Залік
ОК12	Вища математика	4,0	Залік
ОК13	Фізика	4,0	Залік
ОК14	Основи комп'ютерної техніки	3,0	Залік
ОК15	Хімія та електрорадіоматеріали	5,0	Залік
ОК16	Схемотехніка та електронні пристрої	7,0	Залік / Екзамен
ОК17	Безпека життєдіяльності та охорона праці	3,0	Залік
ОК18	Генерування та формування сигналів	5,0	Екзамен
ОК19	Приймання та оброблення сигналів	6,0	Залік / КР
ОК20	Пристрої надвисоких частот та антени	3,0	Залік
ОК21	Системи радіозв'язку	3,0	Залік
ОК22	Навчальна практика	22,5	Залік
ОК23	Виробнича практика	6,0	Залік
Екзаменаційна сесія			6,0
<b>Загальний обсяг обов'язкових компонентів:</b>			<b>125</b>
<b>Вибіркові компоненти ОПП</b>			
<i>Дисципліни вибору закладу освіти</i>			
<i>Блок А</i>			

	<p align="center">Система менеджменту якості ОСВІТНЬО-ПРОФЕСІЙНА ПРОГРАМА <u>«Телекомунікації та радіотехніка»</u> (найменування ОПП)</p>	Шифр документа	СМЯ ВСП «КРФК НАУ» ОПП 40/03 – 2021
		стор. 10 з 20	

ВБ1.1	Цифрові пристрої	7,0	Залік
ВБ1.2	Радіонавігаційні системи	3,0	Екзамен
ВБ1.3	Радіолокаційні системи	3,0	Екзамен
ВБ1.4	Організація технічної експлуатації наземних засобів радіотехнічного забезпечення польотів	2,5	Залік
ВБ1.5	Електротехнічні пристрої та електроживлення радіоелектронної апаратури	5,0	Залік
ВБ1.6	Доглядове обладнання і системи відеоспостереження аеропортів	6,0	Залік
ВБ1.7	Обладнання охоронної і пожежної сигналізації аеропортів	7,0	Залік / Екзамен / КР
ВБ1.8	Радіонавігаційне обладнання об'єктів зв'язку, навігації, спостереження	5,5	Залік / Екзамен
ВБ1.9	Економіка та організація підприємства	2,0	Залік
ВБ1.10	Радіолокаційне обладнання об'єктів зв'язку, навігації, спостереження	6	Залік / Екзамен / КР
ВБ1.11	Обладнання зв'язку авіаційних об'єктів навігації та спостереження	5	Залік
<b>Всього за вибором закладу освіти</b>			<b>52</b>
<i>Блок Б</i>			
ВБ2.1	Робототехніка та програмування мікроконтролерів	7,0	Залік
ВБ2.2	Радіонавігаційні системи об'єктів зв'язку, навігації, спостереження	3,0	Екзамен
ВБ2.3	Радіолокаційні системи об'єктів зв'язку, навігації, спостереження	3,0	Екзамен
ВБ2.4	Організація технічної експлуатації засобів охоронної та пожежної сигналізації, доглядового обладнання та систем відеоспостереження	2,5	Залік
ВБ2.5	Альтернативні джерела енергії	5,0	Залік
ВБ2.6	Автоматизована система керування технологічним процесом	6,0	Залік
ВБ2.7	Технічні засоби охоронно-пожежних систем	7,0	Залік / Екзамен / КР
ВБ2.8	Радіонавігаційне обладнання об'єктів обслуговування повітряного руху та його технічне обслуговування	5,5	Залік / Екзамен
ВБ2.9	Економіка праці та соціально-трудова відносини	2,0	Залік
ВБ2.10	Радіолокаційне обладнання об'єктів обслуговування повітряного руху та його технічне обслуговування	6,0	Залік / Екзамен / КР
ВБ2.11	Зв'язне обладнання об'єктів обслуговування повітряного руху та його технічне обслуговування	5,0	Залік
<b>Всього за вибором здобувача освіти</b>			<b>52,0</b>

	<p align="center">Система менеджменту якості ОСВІТНЬО-ПРОФЕСІЙНА ПРОГРАМА <u>«Телекомунікації та радіотехніка»</u> (найменування ОПП)</p>	Шифр документа	СМЯ ВСП «КРФК НАУ» ОПП 40/03 – 2021
		стор. 11 з 20	

<b>Екзаменаційна сесія</b>	<b>3,0</b>
<b>Загальний обсяг вибірових компонентів</b>	<b>55,0</b>
<b>Загальний обсяг освітньо-професійної програми</b>	<b>180,0</b>



## 2.2. Структурно-логічна схема освітньо-професійної програми

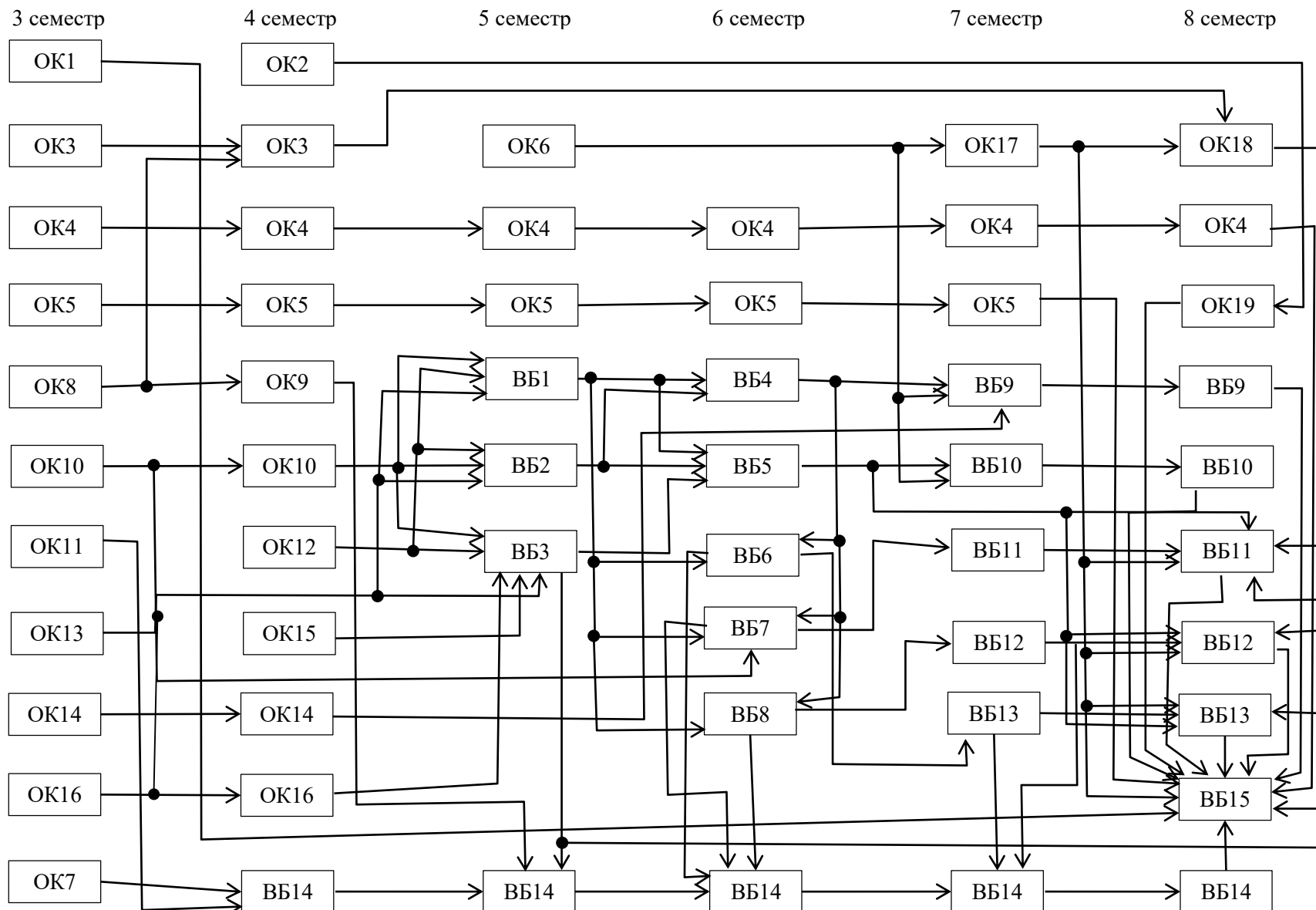

	<p align="center">Система менеджменту якості ОСВІТНЬО-ПРОФЕСІЙНА ПРОГРАМА «<u>Телекомунікації та радіотехніка</u>» (найменування ОПП)</p>	Шифр документа	СМЯ ВСП «КРФК НАУ» ОПП 40/03 – 2021
		стор. 14 з 20	

### 3. Форма атестації здобувачів фахової передвищої освіти

Атестація здобувачів фахової передвищої освіти освітньо-професійної програми «Телекомунікації та радіотехніка» проводиться у формі комплексного екзамену та завершується видачою документу встановленого зразка про присудження йому освітньо-професійного ступеня «Фаховий молодший бакалавр» із присвоєнням освітньої кваліфікації «Фаховий молодший бакалавр з телекомунікації та радіотехніки» за спеціальністю 172 «Телекомунікації та радіотехніка».







### 5. Матриця забезпечення програмних результатів навчання (ПРН) відповідними компонентами освітньо-професійної програми

Компоненти Програмні результати	ОК1	ОК2	ОК3	ОК4	ОК5	ОК6	ОК7	ОК8	ОК9	ОК10	ОК11	ОК12	ОК13	ОК14	ОК15	ОК16	ОК17	ОК18	ОК19	ОК20	ОК21	ОК22	ВБ1.1	ВБ1.2	ВБ1.3	ВБ1.4	ВБ1.5	ВБ1.6	ВБ1.7	ВБ1.8	ОК1.9	ВБ1.10	ВБ1.11	
	ПРН1		+								+	+		+	+	+	+		+	+	+	+	+	+	+	+	+	+						
ПРН2																		+	+	+	+	+	+	+	+	+	+	+	+	+	+	+	+	+
ПРН3	+	+						+	+									+				+	+				+					+		
ПРН4							+			+	+													+					+	+	+		+	+
ПРН5																													+	+				+
ПРН6	+	+	+			+	+			+							+																	
ПРН7											+	+			+							+	+	+				+						
ПРН8				+		+						+	+									+	+						+	+	+		+	+
ПРН9										+							+					+	+											
ПРН10																		+	+	+	+	+	+	+				+	+	+	+	+	+	+
ПРН11																				+		+	+	+	+	+		+	+	+	+	+	+	+
ПРН12																				+		+	+	+	+	+		+	+	+	+	+	+	+
ПРН13																				+		+	+	+	+	+		+	+	+	+	+	+	+
ПРН14																			+	+	+	+	+	+	+	+		+	+	+	+	+	+	+
ПРН15					+			+												+		+	+	+	+	+		+	+	+	+	+	+	+



Система менеджменту якості  
ОСВІТНЬО-ПРОФЕСІЙНА ПРОГРАМА  
«Телекомунікації та радіотехніка»  
(найменування ОПП)

Шифр  
документа

СМЯ ВСП  
«КРФК НАУ»  
ОПП  
40/03 – 2021

стор. 19 з 20

(Ф 40/03-57)

## АРКУШ ОЗНАЙОМЛЕННЯ З ДОКУМЕНТОМ

№ з/п	Ініціал, прізвище ознайомленої особи	Підпис ознайомленої особи	Дата ознайомлення	Примітки
1				
2				
3				
4				
5				
6				
7				
8				
9				
10				
11				
12				
13				
14				
15				
16				
17				
18				
19				
20				
21				
22				
23				
24				
25				
26				

	<b>Система менеджменту якості</b> <b>ОСВІТНЬО-ПРОФЕСІЙНА ПРОГРАМА</b> <b>«Телекомунікації та радіотехніка»</b> (найменування ОПП)	Шифр документа	<b>СМЯ ВСП</b> <b>«КРФК НАУ»</b> <b>ОПП</b> <b>40/03 – 2021</b>
		стор. 19 з 20	

(Ф 40/03-59)

### АРКУШ ОБЛІКУ ЗМІН

№ запису	№ сторінки (пункту)	Тип запису*	Ініціал, прізвище особи, яка внесла зміни	Підпис особи, яка внесла зміни	Дата внесення зміни	Дата введення зміни
1	Підстава для запису:					
2	Підстава для запису:					
3	Підстава для запису:					
4	Підстава для запису:					
5	Підстава для запису:					
6	Підстава для запису:					
7	Підстава для запису:					
8	Підстава для запису:					
9	Підстава для запису:					
10	Підстава для запису:					
11	Підстава для запису:					
12	Підстава для запису:					
13	Підстава для запису:					
14	Підстава для запису:					
15	Підстава для запису:					
16	Підстава для запису:					
17	Підстава для запису:					
18	Підстава для запису:					

\* – установлені наступні типу записів: «змінено», «замінено», «введено», «анульовано».



Система менеджменту якості  
ОСВІТНЬО-ПРОФЕСІЙНА ПРОГРАМА  
«Телекомунікації та радіотехніка»  
(найменування ОПП)

Шифр  
документа

СМЯ ВСП  
«КРФК НАУ»  
ОПП  
40/03 – 2021

стор. 19 з 20

(Ф 40/03-60)

## АРКУШ РЕЄСТРАЦІЇ РЕВІЗІЙ

№ з/п	Дата проведення ревізії	Ініціал, прізвище особи, що проводить ревізію	Висновок проведення ревізії	Підпис особи, що провела ревізію
1				
2				
3				
4				
5				
6				
7				
8				
9				
10				
11				
12				
13				
14				
15				
16				
17				
18				
19				
20				
21				
22				
23				
24				
25				