

МІНІСТЕРСТВО ОСВІТИ І НАУКИ УКРАЇНИ

Національний авіаційний університет

Відокремлений структурний підрозділ «Криворізький фаховий коледж
Національного авіаційного університету»



ОСВІТНЬО – ПРОФЕСІЙНА ПРОГРАМА

«Транспортні технології (на повітряному транспорті)»
(найменування ОПП)

Рівень фахової передвищої освіти

за спеціальністю 275 Транспортні технології (на повітряному транспорті)

(шифр та найменування спеціальності)

галузі знань 27 Транспорт

(шифр та найменування галузі)

кваліфікація: фаховий молодший бакалавр з транспортних технологій

(найменування кваліфікації)

СМЯ КК НАУ ОПП 40/03.12 – 02 – 2020

Затверджено Педагогічною радою

Годова Педагогічної ради

_____ /А. Андрусевич

(протокол № _____ від 14.06 2021 р.)

Освітньо-професійна програма вводиться в дію наказом начальника

Начальник

_____ А. Андрусевич

(наказ № _____ від 30.06 2021 р.)



Кривий Ріг 2021



Система менеджменту якості
ОСВІТНЬО-ПРОФЕСІЙНА ПРОГРАМА
«Транспортні технології (на повітряному
транспорті)»
(найменування ОПП)

Шифр
документа

СМЯ ВСП
«КФКНАУ» ОПП
40/03.12 – 02 – 2020

стор. 2 з 23

ЛИСТ ПОГОДЖЕННЯ

освітньо-професійної програми

ПОГОДЖЕНО

Методичною радою коледжу

протокол № 3

від " 11 " 06 2021 р

Голова методичної ради коледжу

[Signature] (Даниліна Г.В.)

ПОГОДЖЕНО

Методичною радою відділення

транспортні технології

протокол № 3

від " 24 " 02 2021 р

Голова методичної ради відділення

[Signature] (Нічосова Н.І.)

ПОГОДЖЕНО

Цикловою комісією

транспортної інфраструктури

протокол засідання № 4 від

" 23 " 02 2021 р

Голова циклової комісії

[Signature] (Кравчук Н.В.)

ПОГОДЖЕНО

Курсантською (студентською) радою

коледжу протокол № 7

від " 23 " 02 2021 р.

Голова

[Signature] (Д.С. Огієнко)

	<p>Система менеджменту якості ОСВІТНЬО-ПРОФЕСІЙНА ПРОГРАМА «Транспортні технології (на повітряному транспорті)» (найменування ОПП)</p>	<p>Шифр документа</p>	<p>СМЯ ВСП «КФКНАУ» ОПП 40/03.12 – 02 – 2020</p>
		<p>стор. 3 з 23</p>	

ПЕРЕДМОВА

РОЗРОБЛЕНО РОБОЧОЮ ГРУПОЮ (спеціальності 275 «Транспортні технології (на повітряному транспорті)») у складі:

КЕРІВНИК РОБОЧОЇ ГРУПИ:

Андрусевич А.О.– (доктор технічних наук, професор,
начальник Відокремленого структурного підрозділу «Криворізький фаховий коледж
Національного авіаційного університету)

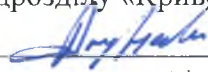

(підпис)

ЧЛЕНИ РОБОЧОЇ ГРУПИ:

Нічосова Н.І.– (завідувач відділення
«Транспортні технології»)

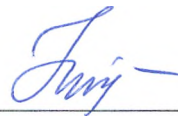

(підпис)

Кравчук Н.В.– (викладач, голова циклової
комісії транспортної інфраструктури)

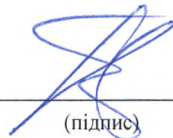

(підпис)

Рецензії-відгуки зовнішніх стейкхолдерів додаються.

Рівень документа – 3б

Плановий термін між ревізіями – 1 рік

Контрольований примірник



1. Профіль освітньо-професійної програми

Розділ 1. Загальна інформація		
1.1.	Повна назва вищого навчального закладу та структурного підрозділу	Національний авіаційний університет Відокремлений структурний підрозділ «Криворізький коледж Національного авіаційного університету»
1.2.	Ступінь вищої освіти та назва кваліфікації мовою оригіналу	Рівень фахової передвищої освіти Кваліфікація: Фаховий молодший бакалавр з транспортних технологій
1.3.	Офіційна назва освітньо-професійної програми	Освітньо-професійна програма «Транспортні технології (на повітряному транспорті)»
1.4.	Тип диплому та обсяг освітньо-професійної програми	Диплом фахового молодшого бакалавра, одиничний, 180 кредитів ЄКТС, термін навчання 2 роки 10 місяців.
1.5.	Наявність акредитації	Міністерство освіти і науки України, сертифікат про акредитацію Серія УД № 11005107, виданий 03.04.2018 р. дійсний до 01.07.2027
1.6.	Цикл/рівень	НРК –п'ятий рівень
1.7.	Передумови	Повна загальна середня освіта
1.8.	Мова(и) викладання	Українська
1.9.	Термін дії освітньо-професійної програми	
1.10	Інтернет-адреса постійного розміщення опису освітньо-професійної програми	http://kk.nau.edu.ua
Розділ 2. Мета освітньо-професійної програми		
2.1.	Підготовка фахівців, в галузі авіаційних транспортних технологій, здатних вирішувати транспортні проблеми, що володіють загальними та фаховими компетентностями у сфері технологій на авіаційному транспорті, транспортної логістики	
Розділ 3. Характеристика освітньо-професійної програми		
3.1	Предметна область (галузь знань, спеціальність, спеціалізація (за наявності))	27 «Транспорт» 275 «Транспортні технології (на повітряному транспорті)» Програма орієнтована на формування у здобувачів компетентностей щодо набуття глибоких знань, умінь та навичок зі спеціальності.
3.2.	Орієнтація освітньо-професійної програми	Освітньо-професійна програма підготовки за освітньо-кваліфікаційним ступенем фахового молодшого бакалавра
3.3.	Основний фокус освітньо-професійної програми та спеціалізації	Фахова передвища освіта в галузі знань «Транспорту» з підготовкою в сфері транспортних технологій (на повітряному транспорті). Спеціалізація програми полягає у підготовці фахівців для різних підприємств авіаційної галузі: авіакомпаній, аеропортів, хендлінгових,



		логістичних, транспортно-експедиційних компаній.
3.4.	Особливості освітньо-професійної програми	Освітньо-професійна програма базується на загальновідомих наукових та науково-технічних результатах із врахуванням сучасного стану ринку авіаційних перевезень та технологій. Особливістю програми є вивчення професійно-орієнтованих дисциплін на всіх курсах, проходження виробничої практики на провідних транспортних підприємствах, вільне володіння іноземною мовою та використання сучасних інформаційних технологій (GALILEO, AMADEUS тощо).
Розділ 4. Придатність випускників до працевлаштування та подальшого навчання		
4.1.	Придатність до працевлаштування	Молодший бакалавр з транспортних технологій підготовлений до роботи на підприємствах групи Н «Транспорт, складське господарство, поштова та кур'єрська діяльність» може обіймати наступні посади: 3119 Диспетчер служби перевезень 3119 Диспетчер з міжнародних перевезень 3415 Агент комерційний 3422 Агент із замовлень населення на перевезення 5111 Агент з приймання замовлень на квитки 5111 Агент з організації обслуговування авіаперевезень.
4.2.	Академічні права випускників	Можливість навчання за програмами початкового рівня (короткого циклу) та першого (бакалаврського) рівня вищої освіти.
Розділ 5. Викладання та оцінювання		
5.1.	Викладання та навчання	Викладання предметів передбачає як традиційні методи викладання – лекції, практичні і лабораторні заняття, консультації, так і новітні технології: самонавчання, електронне навчання за допомогою інших сучасних технологій навчання і таке інше. Викладання проводиться у вигляді лекцій, практичних занять, лабораторних робіт, роботи в малих групах, проведення індивідуальних занять, проходження практики, консультацій з викладачами, самонавчання через електронне модульне середовище навчального процесу. Інтерактивні лекції, лабораторні та практичні роботи.
5.2.	Оцінювання	Тестування знань, презентації, звіти лабораторних і практичних робіт, звіти про практику, контрольні роботи, курсові роботи (проекти), усні екзамени, комплексний екзамен.
Розділ 6. Програмні компетентності		
6.1.	Інтегральна компетентність (ІК)	ІК Здатність вирішувати типові спеціалізовані задачі у галузі транспорту або у процесі навчання, що вимагає застосування положень і методів сучасної транспортної науки на основі системного підходу та може характеризуватися певною невизначеністю умов



		функціонування транспортної системи; <i>нести відповідальність за результати своєї діяльності; здійснювати контроль інших осіб у визначених ситуаціях.</i>
6.2.	Загальні компетентності (ЗК)	<p>ЗК-1 Здатність реалізувати свої права і обов'язки як члена суспільства, усвідомлювати цінності громадянського (вільного демократичного) суспільства та необхідність його сталого розвитку, верховенства права, прав і свобод людини і громадянина в Україні.</p> <p>ЗК2 Здатність зберігати та примножувати моральні, культурні, наукові цінності і досягнення суспільства на основі розуміння історії та закономірностей розвитку предметної області, її місця у загальній системі знань про природу і суспільство та у розвитку суспільства, техніки і технологій, використовувати різні види та форми рухової активності для активного відпочинку та ведення здорового способу життя.</p> <p>ЗК3 Здатність спілкуватися державною мовою як усно, так і письмово.</p> <p>ЗК4 Здатність спілкуватися іноземною мовою.</p> <p>ЗК5 Здатність до пошуку, оброблення та аналізу інформації з різних джерел.</p> <p>ЗК6 Здатність виявляти ініціативу та підприємливість.</p> <p>ЗК7 Здатність оцінювати та забезпечувати якість виконуваних робіт.</p> <p>ЗК8 Прагнення до збереження навколишнього середовища.</p>
6.3.	Спеціальні (фахові, предметні) компетентності (СК)	<p>СК1 Здатність організації та управління навантажувально-розвантажувальними роботами та складськими операціями на транспорті.</p> <p>СК2 Здатність організовувати та управляти перевезенням вантажів (за видами транспорту).</p> <p>СК3 Здатність організовувати та управляти перевезенням пасажирів та багажу (за видами транспорту).</p> <p>СК4 Здатність організовувати взаємодію видів транспорту.</p> <p>СК5 Здатність оптимізувати логістичні операції та координувати замовлення на перевезення вантажів від виробника до споживача, дотримуватись законів, правил та вимог систем управління якістю.</p> <p>СК6 Здатність оцінювати експлуатаційні, техніко-економічні, технологічні, правові, соціальні та екологічні складові організації перевезень.</p> <p>СК7 Здатність оцінювати та забезпечувати безпеку транспортної діяльності.</p> <p>СК8 Здатність організовувати міжнародні перевезення.</p> <p>СК9 Здатність до оперативного управління рухом транспортних потоків.</p>



СК10 Здатність організувати транспортно-експедиторське обслуговування вантажів.
СК11 Здатність проектувати окремі елементи транспортних (транспортно-виробничих, транспортно-складських) систем.
СК12 Здатність використовувати сучасні інформаційні технології, автоматизовані системи керування при організації перевізного процесу.
СК13 Здатність надавати критичну оцінку елементам системи управління та виробничо-господарської діяльності організації.

Розділ 7. Програмні результати навчання

7.1

Програмні результати
навчання (ПРН)

ПРН1 Брати відповідальність на себе, проявляти громадянську свідомість, соціальну активність та участь у житті громадянського суспільства, аналітично мислити, критично розуміти світ.
ПРН2 Критично оцінювати наукові цінності і досягнення суспільства у розвитку транспортних технологій.
ПРН3 Давати відповіді, пояснювати, розуміти пояснення, дискутувати, звітувати державною мовою на достатньому для професійної діяльності рівні.
ПРН4 Давати відповіді, пояснювати, розуміти пояснення, дискутувати, звітувати іноземною мовою на достатньому для професійної діяльності рівні.
ПРН5 Застосовувати, використовувати сучасні інформаційні технології для розв'язання практичних завдань з організації перевезень та проектування транспортних технологій.
ПРН6 Пропонувати нові ідеї з удосконалення транспортних технологій для розв'язання практичних завдань.
ПРН7 Встановлювати якісні показники виконуваних робіт, планувати та організувати їх виконання.
ПРН8 Використовувати транспортні технології з врахуванням вимог до збереження навколишнього середовища.
ПРН9 Знаходити рішення щодо раціональних методів організації навантажувально-розвантажувальних робіт. Вибирати механізми та засоби проведення навантажувально-розвантажувальних робіт.
ПРН10 Організувати перевезення вантажів в різних сполученнях. Обирати вид, марку, тип транспортних засобів (суден) та маршрутів перевезення.
ПРН11 Організувати перевезення пасажирів, багажу та вантажобагажу в різних сполученнях.
ПРН12 Організувати обслуговування пасажирів на



вокзалах та пасажирських терміналах.

ПРН13 Аналізувати можливості застосування різноманітних варіантів взаємодії видів транспорту. Вибирати ефективні технології взаємодії видів транспорту.

ПРН14 Установлювати зв'язки між різними ланцюгами постачань. Визначати функції логістичних центрів. Аналізувати особливості супутніх інформаційних і фінансових потоків.

ПРН15 Пояснювати експлуатаційну, техніко-економічну, технологічну, правову, соціальну та екологічну ефективність організації перевезень.

Впроваджувати методи організації безпечної транспортної діяльності.

ПРН16 Організовувати міжнародні перевезення.

ПРН17 Застосовувати методи оформлення митної документації. Використовувати методи митного контролю.

ПРН18 Оцінювати параметри транспортних потоків. Проектувати окремі елементи схем транспортних систем. Застосовувати технології оперативного управління транспортними потоками.

ПРН19 Використовувати методи організації транспортно-експедиторського обслуговування різних видів сполучення.

ПРН20 Досліджувати види і типи елементів транспортних систем. Знаходити рішення оптимізації параметрів елементів транспортних систем.

ПРН21 Розуміти сутність, значення та особливості функціонування соціально-економічної та правової основи розвитку сучасного суспільства.

ПРН22 Оцінювати особливості розвитку елементів виробничо-господарської діяльності організації на основі аналізу техніко-економічних показників її розвитку.

ПРН23 Вміти здійснювати оформлення перевізної документації на авіаційному транспорті.

Розділ 8. Ресурсне забезпечення реалізації програми

8.1. Кадрове забезпечення

Всі науково-педагогічні працівники, що забезпечують освітньо-професійну програму за кваліфікацією відповідають профілю і напрямку дисциплін, що викладаються, мають необхідний стаж педагогічної роботи та досвід практичної роботи. В процесі організації освітнього процесу залучаються професіонали з досвідом дослідницької, управлінської, інноваційної, творчої та фахової роботи, іноземні лектори.

	Система менеджменту якості ОСВІТНЬО-ПРОФЕСІЙНА ПРОГРАМА «Транспортні технології (на повітряному транспорті)» (найменування ОПП)		Шифр документа	СМЯ ВСП «КФКНАУ» ОПП 40/03.12 – 02 – 2020
			стор. 9 з 23	
8.2.	Матеріально-технічне забезпечення	Навчальні аудиторії, комп'ютерні робочі місця, мультимедійні класи дозволяють повністю забезпечити освітній процес протягом усього циклу підготовки за освітньою програмою.		
8.3	Інформаційне та навчально-методичне забезпечення	Належна забезпеченість бібліотеки підручниками та посібниками, фаховими періодичними виданнями відповідного профілю, доступ до джерел Internet, авторських розробок професорсько-викладацького складу.		
Розділ 9. Академічна мобільність				
9.1.	Національна кредитна мобільність	Передбачає можливість національної кредитної мобільності за деякими освітніми компонентами, що забезпечують набуття загальних або фахових компетентностей.		
9.2.	Міжнародна кредитна мобільність	Мобільність студентів організовується на підставі партнерської угоди про співробітництво із зарубіжними навчальними закладами відповідної спеціалізації.		
9.3.	Навчання іноземних здобувачів вищої освіти	Можливе після вивчення курсу української мови.		

2. Перелік компонент освітньо-професійної програми та їх логічна послідовність

2.1 Перелік компонент ОПП

Код н/д	Компоненти освітньо-професійної програми (навчальні дисципліни, курсові проекти (роботи), практики, кваліфікаційна робота)	Кількість кредитів	Форма підсумкового контролю
1	2	3	4
Обов'язкові компоненти ОПП			
ОК1.	Основи правознавства	3,0	Залік
ОК2.	Економічна теорія	4,0	Залік
ОК3.	Іноземна мова (за професійним спрямуванням)	10,0	Залік
ОК4.	Фізичне виховання	7,0	Залік
ОК5.	Технічна механіка	2,5	Залік
ОК6.	Фізика	3,0	Екзамен
ОК7.	Вища математика	6,0	Екзамен
ОК8.	Хімія	3,0	Залік
ОК9.	Інженерна та комп'ютерна графіка	3,0	Залік
ОК10.	Транспортні засоби та основи їх експлуатації	6,0	Екзамен
ОК11.	Історія та культура України	3,0	Залік
ОК12.	Основи екології	3,0	Залік
ОК13.	Інформаційні системи і технології на транспорті	6,0	Екзамен
ОК14.	Основи філософських знань (філософія та релігієзнавство)	3,0	Залік
ОК15.	Комп'ютерна техніка та програмування	3,0	Залік
ОК16.	Аеропорти та їх експлуатація	5,0	Екзамен
ОК17.	Загальний курс транспорту	4,0	Залік
ОК18.	Транспортне право	4,0	Залік

		<p align="center">Система менеджменту якості ОСВІТНЬО-ПРОФЕСІЙНА ПРОГРАМА «Транспортні технології (на повітряному транспорті)» (найменування ОПП)</p>		Шифр документа	СМЯ ВСП «КФКНАУ» ОПП 40/03.12 – 02 – 2020
				стор. 10 з 23	
ОК19.	Теорія ймовірюностей і математична статистика	2,5	Залік		
ОК20.	Українська мова (за професійним спрямуванням)	3,0	Екзамен		
ОК21.	Безпека життєдіяльності та охорона праці	2,5	Залік		
ОК22.	Основи економіки транспорту	4,5	Екзамен		
ОК23.	Продаж авіаційних перевезень	4,0	Залік		
ОК24.	Системний аналіз	4,0	Залік		
ОК25.	Основи теорії транспортних процесів і систем	4,5	Екзамен		
ОК26.	Організація вантажних перевезень (вантажні перевезення, вантажознавство, перевезення спеціальних вантажів)	8,5	Залік		
ОК27.	Авіаційні пасажирські перевезення	7,0	Залік		
ОК28.	Професійна іноземна мова (спецкурс)	6,5	Екзамен		
ОК29.	Основи менеджменту	3,5	Екзамен		
ОК30.	Безпека авіації	2,0	Залік		
ОК31.	Взаємодія видів транспорту	2,5	Залік		
ОК32.	Основи маркетингу	2,0	Залік		
ОК33.	Навчальна практика	9,0	Залік		
ОК34.	Виробнича (технологічна) практика	6,0	Залік		
Загальний обсяг обов'язкових компонент:		150,5			
Вибіркові компоненти ОПП					
<i>Вибірковий блок 1 (за наявності)</i>					
ВБ1.1.	Введення в спеціальність	3,5	Залік		
ВБ1.2.	Транспортна географія	2,5	Залік		
ВБ1.3.	Основи фінансів та бухгалтерського обліку	2,5	Залік		
ВБ1.4.	Основи туристичного бізнесу	3,0	Залік		
ВБ1.5.	Авіаційне страхування	4,0	Екзамен		
ВБ1.6.	Митні операції	2,5	Залік		
<i>Вибірковий блок 2 (за наявності)</i>					
ВБ2.1.	Вступ до фаху	3,5	Залік		
ВБ2.2.	Географія транспорту	2,5	Залік		
ВБ2.3.	Транспортна логістика	2,5	Залік		
ВБ2.4.	Основи логістики та управління ланцюгами поставок	3,0	Залік		
ВБ2.5.	Транспортно-експедиційна діяльність	4,0	Екзамен		
ВБ2.6.	Митна справа	2,5	Залік		
Загальний обсяг вибірових компонент		18			
Екзаменаційна сесія		11,5			
Загальний обсяг освітньо-професійної програми		180			



2.2 Структурно-логічна схема ОПП

Для обов'язкових компонент ОПП

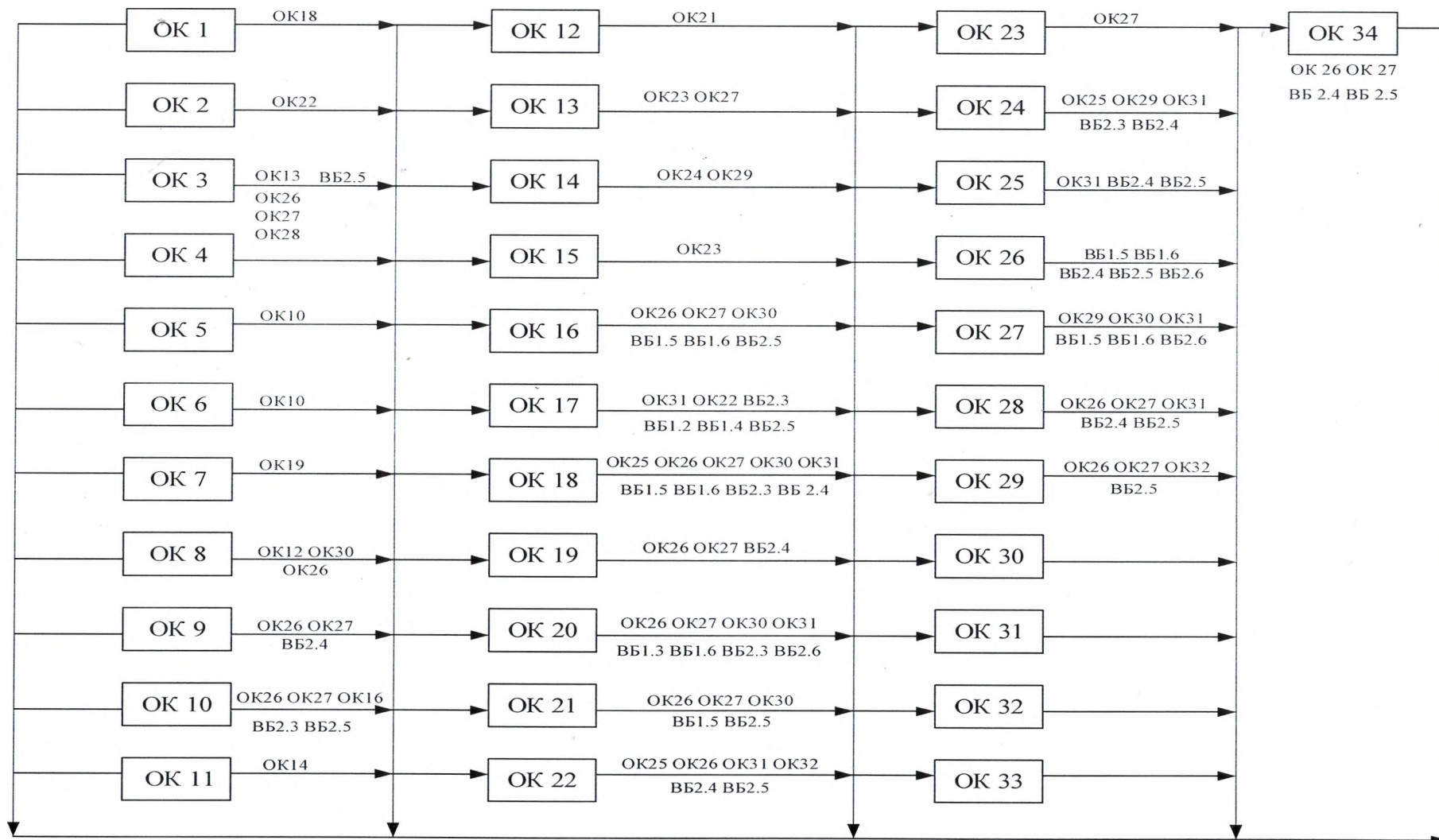



Для вибірових компонент ОПП

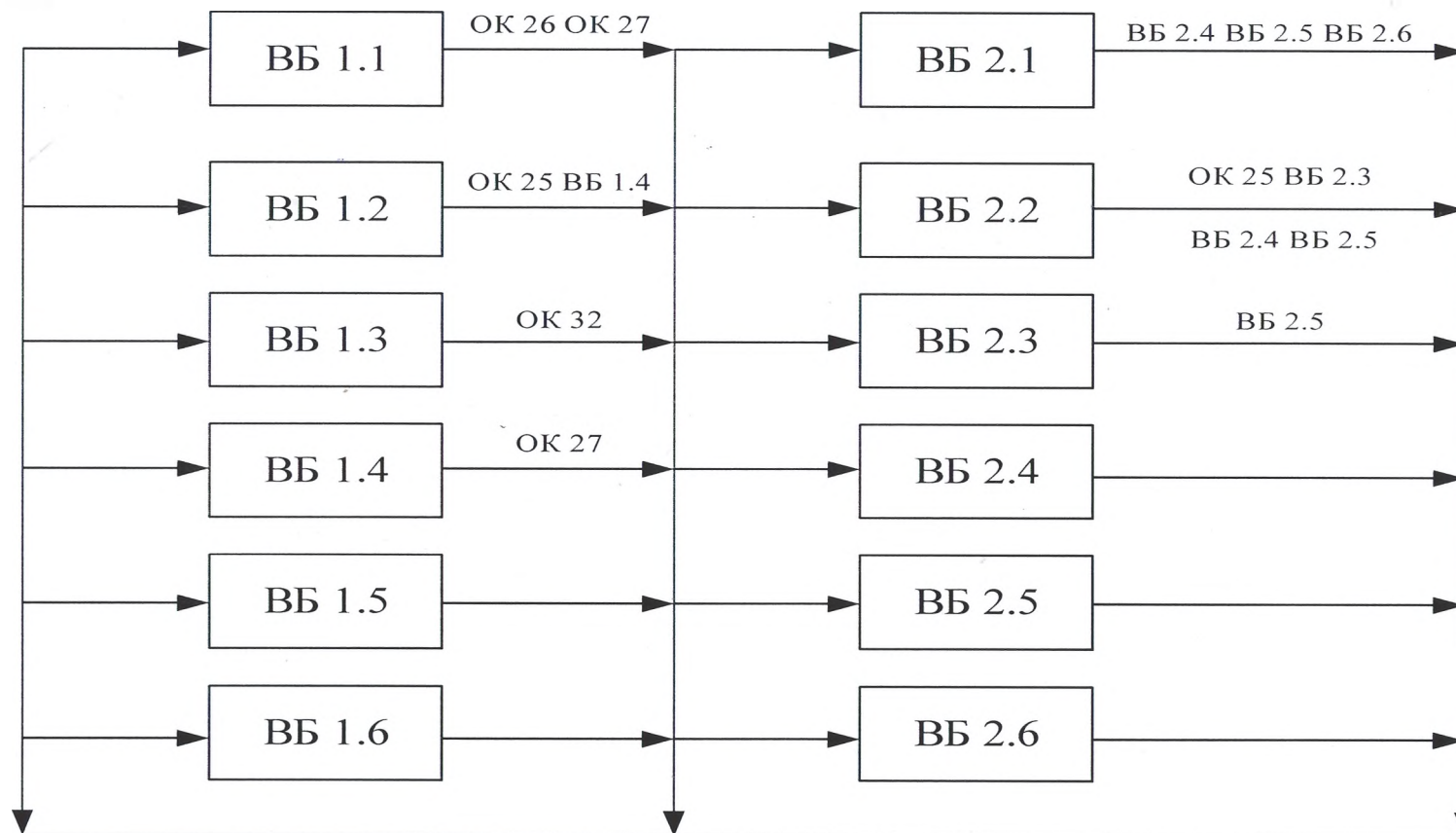

	<p align="center">Система менеджменту якості ОСВІТНЬО-ПРОФЕСІЙНА ПРОГРАМА «Транспортні технології (на повітряному транспорті)» (найменування ОПП)</p>	Шифр документа	СМЯ ВСП «КФКНАУ» ОПП 40/03.12 – 02 – 2020
		стор. 13 з 23	

3. Форми атестації здобувачів фахової передвищої освіти

Атестація здійснюється у формі комплексного державного екзамену. Комплексний державний екзамен є засобом об'єктивного контролю якості рівня підготовки здобувачів фахової передвищої освіти. Рівень фахової підготовки встановлюється опосередковано за допомогою різних за формою завдань.



4. Матриця відповідності програмних компетентностей компонентам освітньо-професійної програми

Матриця відповідності для обов'язкових компонентів

Компоненти/ Компетентності	OK1	OK2	OK3	OK4	OK5	OK6	OK7	OK8	OK9	OK10	OK11	OK12	OK13	OK14	OK15	OK16	OK17	OK18	OK19	OK20	OK21	OK22	OK23	OK24	OK25	OK26	OK27	OK28	OK29	OK30	OK31	OK32	OK33	OK34			
ІК-1						+	+	+		+		+	+			+	+	+	+		+		+	+	+	+	+	+	+	+	+	+	+	+	+		
ЗК-1	+										+			+				+		+																	
ЗК-2		+		+	+	+					+			+							+																
ЗК-3																				+															+		
ЗК-4			+																									+									
ЗК-5	+				+	+	+	+			+	+	+	+	+			+	+	+	+				+		+	+				+	+	+	+		
ЗК-6																								+					+			+					
ЗК-7									+	+						+	+					+					+				+						
ЗК-8												+														+											
СК-1																										+											
СК-2																										+										+	
СК-3																												+								+	
СК-4																	+								+						+						
СК-5																																					
СК-6																	+	+							+							+	+			+	
СК-7								+		+						+					+											+				+	
СК-8																										+	+										
СК-9																											+										
СК-10																																					
СК-11															+									+		+											
СК-12									+				+											+											+	+	
СК-13																						+		+						+							



5. Матриця забезпечення програмних результатів навчання (ПРН) відповідними компонентами освітньо-професійної програми

Матриця забезпечення для обов'язкових компонентів

Компоненти/ Програмні результати	ОК1	ОК2	ОК3	ОК4	ОК5	ОК6	ОК7	ОК8	ОК9	ОК10	ОК11	ОК12	ОК13	ОК14	ОК15	ОК16	ОК17	ОК18	ОК19	ОК20	ОК21	ОК22	ОК23	ОК24	ОК25	ОК26	ОК27	ОК28	ОК29	ОК30	ОК31	ОК32	ОК33	ОК34			
ПРН-1	+			+							+			+				+						+					+								
ПРН-2					+		+									+				+					+							+			+		
ПРН-3																					+														+		
ПРН-4			+																										+								
ПРН-5									+				+		+									+						+			+	+			
ПРН-6					+		+						+						+									+				+	+		+		
ПРН-7						+																+						+		+							
ПРН-8								+				+										+						+									
ПРН-9																												+									
ПРН-10																		+										+				+			+		
ПРН-11																													+							+	
ПРН-12										+																										+	
ПРН-13																																+				+	
ПРН-14																			+																	+	
ПРН-15										+						+	+						+			+	+			+				+	+		
ПРН-16																											+	+								+	
ПРН-17																																					
ПРН-18																																					
ПРН-19																																					
ПРН-20																																					
ПРН-21	+	+																	+																		
ПРН-22																							+														
ПРН-23																									+				+	+							+



6. Матриця відповідності визначених Стандартом компетентностей/результатів навчання дескрипторам НРК

Класифікація компетентностей (результатів навчання) за НРК	Знання	Уміння/навички	Комунікація	Відповідальність та автономія
	Зн1 Спеціалізовані теоретичні знання у сфері професійної діяльності та/або навчання Зн2 Спеціалізовані емпіричні знання у сфері професійної діяльності та/або навчання	Ум1 Розв'язання складних задач у спеціалізованих сферах професійної діяльності та/або навчання; знаходження рішень конкретних проблем, що передбачає ідентифікацію та інтерпретацію інформації, планування, аналіз, контроль та оцінювання власної роботи, роботи інших осіб у спеціалізованому контексті	К1 Донесення до широкого кола осіб (колеги, керівники, клієнти) власного розуміння, знань, суджень, досвіду, зокрема у сфері професійної діяльності К2 Взаємодія з колегами, фаховою спільнотою з метою провадження професійної діяльності або навчання	АВ1 Управління роботою інших в професійному або навчальному контексті в умовах, що можуть змінюватися АВ2 Здатність до подальшого навчання з елементами автономії
Загальні компетентності				
ЗК-1	Зн2	Ум1	К1	АВ1
ЗК-2	-	-	К1	АВ1
ЗК-3	Зн2	Ум1	К2	АВ1
ЗК-4	Зн1	Ум1	К2	АВ2
ЗК-5	Зн1	Ум1	К1	-
ЗК-6	Зн2	Ум1	К1	-
ЗК-7	Зн1	Ум1	К1	АВ1
ЗК-8	Зн2	Ум1	К1	АВ1
Спеціальні (фахові, предметні) компетентності				
СК-1	Зн1	Ум1	К2	АВ1
СК-2	Зн1	Ум1	К2	АВ1
СК-3	Зн1	Ум1	К2	АВ1
СК-4	Зн1	Ум1	К2	АВ1
СК-5	Зн1	Ум1	К2	АВ1
СК-6	Зн1	Ум1	К2	АВ1
СК-7	Зн1	Ум1	К2	АВ1
СК-8	Зн1	Ум1	К2	АВ1
СК-9	Зн1	Ум1	К2	АВ1
СК-10	Зн1	Ум1	К2	АВ1
СК-11	Зн1	Ум1	К2	АВ2
СК-12	Зн1	Ум1	К2	АВ1
СК-13	Зн1	Ум1	К2	АВ1



7. Матриця відповідності визначених Стандартом результатів навчання та компетентностей

Результати навчання	Компетентності																				
	Інтегральна компетентність																				
	Загальні компетентності								Спеціальні (фахові, предметні) компетентності												
	ЗК1	ЗК2	ЗК3	ЗК4	ЗК5	ЗК6	ЗК7	ЗК8	СК1	СК2	СК3	СК4	СК5	СК6	СК7	СК8	СК9	СК10	СК11	СК12	СК13
ПРН1	+	+	+	+	+	+	+							+	+						+
ПРН2	+	+	+	+	+	+	+	+	+	+	+	+	+	+	+	+	+	+	+	+	+
ПРН3	+	+	+			+	+	+	+	+	+	+	+	+	+	+	+	+	+	+	+
ПРН4				+		+	+	+	+	+	+	+	+	+	+	+	+	+	+	+	
ПРН5	+	+	+	+	+	+	+	+	+	+	+	+	+	+	+	+	+	+	+	+	
ПРН6			+	+	+	+		+	+	+	+	+	+	+	+	+	+	+	+	+	
ПРН7			+	+	+	+	+	+	+	+	+	+	+	+	+	+	+	+	+	+	
ПРН8								+	+	+	+	+	+	+	+	+	+	+	+	+	
ПРН9									+												
ПРН10									+	+		+	+		+						+
ПРН11											+				+						+
ПРН12									+			+	+				+				+
ПРН13									+				+					+			+
ПРН14														+							
ПРН15									+	+	+	+			+	+	+				
ПРН16											+					+					
ПРН17																	+				+
ПРН18										+	+							+			
ПРН19																			+		
ПРН20										+	+						+				+
ПРН21																					+
ПРН22																					+
ПРН23			+	+					+	+	+	+				+		+			



Система менеджменту якості
ОСВІТНЬО-ПРОФЕСІЙНА ПРОГРАМА
«Транспортні технології (на повітряному
транспорті)»
(найменування ОПП)

Шифр
документа

СМЯ ВСП
«КФКНАУ» ОПП
40/03.12 – 02 – 2020

стор. 20 з 23

(Ф 40/03-58)

АРКУШ ПОШИРЕННЯ ДОКУМЕНТА

№ з/п	Куди передано (підрозділ)	Дата видачі	П.І.Б. отримувача	Підпис отримувача	Примітки
1					
2					
3					
4					
5					
6					
7					
8					
9					
10					
11					
12					
13					
14					
15					
16					
17					
18					
19					
20					
21					
22					
23					
24					
25					
26					



(Ф 40/03-57)

АРКУШ ОЗНАЙОМЛЕННЯ З ДОКУМЕНТОМ

№ з/п	Ініціал, прізвище ознайомленої особи	Підпис ознайомленої особи	Дата ознайомлення	Примітки
1				
2				
3				
4				
5				
6				
7				
8				
9				
10				
11				
12				
13				
14				
15				
16				
17				
18				
19				
20				
21				
22				
23				
24	*			
25				
26				



(Ф 40/03-59)

АРКУШ ОБЛІКУ ЗМІН

№ запису	№ сторінки (пункту)	Тип запису*	Ініціал, прізвище особи, яка внесла зміни	Підпис особи, яка внесла зміни	Дата внесення зміни	Дата введення зміни
1	Підстава для запису:					
2	Підстава для запису:					
3	Підстава для запису:					
4	Підстава для запису:					
5	Підстава для запису:					
6	Підстава для запису:					
7	Підстава для запису:					
8	Підстава для запису:					
9	Підстава для запису:					
10	Підстава для запису:					
11	Підстава для запису:					
12	Підстава для запису:					
13	Підстава для запису:					
14	Підстава для запису:					
15	Підстава для запису:					
16	Підстава для запису:					
17	Підстава для запису:					
18	Підстава для запису:					

* – установлені наступні типу записів: «змінено», «замінено», «введено», «анульовано».



Система менеджменту якості
ОСВІТНЬО-ПРОФЕСІЙНА ПРОГРАМА
«Транспортні технології (на повітряному
транспорті)»
(найменування ОПП)

Шифр
документа

СМЯ ВСП
«КФКНАУ» ОПП
40/03.12 – 02 – 2020

стор. 23 з 23

(Ф 40/03-60)

АРКУШ РЕЄСТРАЦІЇ РЕВІЗІЙ

№ з/п	Дата проведення ревізії	Ініціал, прізвище особи, що проводить ревізію	Висновок проведення ревізії	Підпис особи, що провела ревізію
1				
2				
3				
4				
5				
6				
7				
8				
9				
10				
11				
12				
13				
14				
15				
16				
17				
18				
19				
20				
21				
22				
23				
24				
25				