

МІНІСТЕРСТВО ОСВІТИ І НАУКИ УКРАЇНИ

Національний авіаційний університет

Криворізький коледж Національного авіаційного університету



**ОСВІТНЬО –ПРОФЕСІЙНА ПРОГРАМА**

«Транспортні технології (на повітряному транспорті)»  
(найменування ОПП)

**Рівень фахової передвищої освіти**

**за спеціальністю 275 «Транспортні технології (на повітряному транспорті)»**

(шифр та найменування спеціальності)

**Галузі знань 27 Транспорт**

(шифр та найменування галузі)

**Кваліфікація: фаховий молодший бакалавр з транспортних технологій**

(найменування кваліфікації)

**СМЯ КК НАУ ОПП 40/03 – 12 – 2020**

Затверджено Педагогічною радою  
Голова Педагогічної ради

*(підпис)* /А. Андрусевич  
(протокол № 12.02 від 12.02 2020р.)

Освітньо-професійна програма вводиться в дію наказом начальника

Начальник  
*(підпис)* А. Андрусевич  
(наказ № 12.02 від 12.02 2020р.)

Кривий Ріг 2020



Система менеджменту якості  
ОСВІТНЬО-ПРОФЕСІЙНА ПРОГРАМА  
«Транспортні технології (на повітряному  
транспорті)»  
(найменування ОПП)

Шифр  
документа

СМЯ КК НАУ ОПП

40/03 – 12 - 2020

стор. 2 з 33

## ДІЄ ЯК ТИМЧАСОВА ДО ВВЕДЕННЯ СТАНДАРТУ ФАХОВОЇ ПЕРЕДВИЩОЇ ОСВІТИ УКРАЇНИ

### ЛИСТ ПОГОДЖЕННЯ

освітньо-професійної програми

ПОГОДЖЕНО

Методичною радою коледжу

протокол № 5

від " 05 " 02 2020 р

Голова методичної ради коледжу

 (Даниліна Г.В.)

ПОГОДЖЕНО

Методичною радою відділення

транспортні технології

протокол № 10

від " 27 " 01 2020 р

Голова методичної ради відділення

 (Нічосова Н.І.)

ПОГОДЖЕНО

Цикловою комісією

транспортної інфраструктури

протокол засідання № 10 від

" 27 " 01 2020 р

Голова циклової комісії

 (Кравчук Н.В.)



Система менеджменту якості  
ОСВІТНЬО-ПРОФЕСІЙНА ПРОГРАМА  
«Транспортні технології (на повітряному  
транспорті)»  
(найменування ОПП)

Шифр  
документа

СМЯ КК НАУ ОПП

40/03 – 12 - 2020

стор. 3 з 33

## ПЕРЕДМОВА

РОЗРОБЛЕНО РОБОЧОЮ ГРУПОЮ (спеціальності 275 «Транспортні технології (на повітряному транспорті)») у складі:

### КЕРІВНИК РОБОЧОЇ ГРУПИ:

Андрусевич А.О.– (доктор технічних наук, професор,  
начальник Криворізького коледжу  
Національного авіаційного університету)

(підпис)

### ЧЛЕНИ РОБОЧОЇ ГРУПИ:

Нічосова Н.І.– (завідувач відділення  
транспортні технології)

(підпис)

Кравчук Н.В.– (викладач, голова циклової  
комісії транспортної інфраструктури)

(підпис)

Рецензії-відгуки зовнішніх стейкхолдерів додаються.

Рівень документа – 3б

Плановий термін між ревізіями – 1 рік

**Врахований примірник**

	<p align="center"><b>Система менеджменту якості</b> ОСВІТНЬО-ПРОФЕСІЙНА ПРОГРАМА «Транспортні технології (на повітряному транспорті)» (найменування ОПП)</p>	Шифр документа	<b>СМЯ КК НАУ ОПП</b> <b>40/03 – 12 - 2020</b>
		стор. 4 з 33	

### 1. Профіль освітньо-професійної програми

<b>Розділ 1. Загальна інформація</b>		
1.1.	Повна назва вищого навчального закладу та структурного підрозділу	Національний авіаційний університет Криворізький коледж Національного авіаційного університету
1.2.	Ступінь вищої освіти та назва кваліфікації мовою оригіналу	Рівень фахової передвищої освіти Кваліфікація: Фаховий молодший бакалавр з транспортних технологій
1.3.	Офіційна назва освітньо-професійної програми	Освітньо-професійна програма «Транспортні технології (на повітряному транспорті)»
1.4.	Тип диплому та обсяг освітньо-професійної програми	Диплом фахового молодшого бакалавра, одиничний, 180 кредитів ЄКТС, термін навчання 2 роки 10 місяців.
1.5.	Наявність акредитації	Міністерство освіти і науки України, сертифікат про акредитацію Серія УД № 11005107, виданий 03.04.2018 р. дійсний до 01.07.2027
1.6.	Цикл/рівень	НРК – п'ятий рівень
1.7.	Передумови	Повна загальна середня освіта
1.8.	Мова(и) викладання	Українська
1.9.	Термін дії освітньо-професійної програми	
1.10	Інтернет-адреса постійного розміщення опису освітньо-професійної програми	<a href="http://kk.nau.edu.ua">http://kk.nau.edu.ua</a>
<b>Розділ 2. Мета освітньо-професійної програми</b>		
2.1.	Підготовка фахівців, в галузі авіаційних транспортних технологій, здатних вирішувати транспортні проблеми, що володіють загальними та фаховими компетентностями у сфері технологій на авіаційному транспорті, транспортної логістики	
<b>Розділ 3. Характеристика освітньо-професійної програми</b>		
3.1	Предметна область (галузь знань, спеціальність, спеціалізація (за наявності))	27 «Транспорт» 275 «Транспортні технології (на повітряному транспорті)» Програма орієнтована на формування у здобувачів компетентностей щодо набуття глибоких знань, умінь та навичок зі спеціальності.
3.2.	Орієнтація освітньо-професійної програми	Освітньо-професійна програма підготовки за освітньо-кваліфікаційним ступенем фахового молодшого бакалавра
3.3.	Основний фокус освітньо-професійної програми та спеціалізації	Фахова передвища освіта в галузі знань «Транспорту» з підготовкою в сфері транспортних технологій (на повітряному

	<p align="center"><b>Система менеджменту якості ОСВІТНЬО-ПРОФЕСІЙНА ПРОГРАМА «Транспортні технології (на повітряному транспорті)» (найменування ОПП)</b></p>	<p align="center">Шифр документа</p>	<p align="center"><b>СМЯ КК НАУ ОПП</b> <b>40/03 – 12 - 2020</b></p>
		<p align="center">стор. 5 з 33</p>	
		<p>транспорті). Спеціалізація програми полягає у підготовці фахівців для різних підприємств авіаційної галузі: авіакомпаній, аеропортів, хендлінгових, логістичних, транспортно-експедиційних компаній.</p>	
<p align="center">3.4.</p>	<p>Особливості освітньо-професійної програми</p>	<p>Освітньо-професійна програма базується на загальновідомих наукових та науково-технічних результатах із врахуванням сучасного стану ринку авіаційних перевезень та технологій. Особливістю програми є вивчення професійно-орієнтованих дисциплін на всіх курсах, проходження виробничої практики на провідних транспортних підприємствах, вільне володіння іноземною мовою та використання сучасних інформаційних технологій (GALILEO, AMADEUS тощо).</p>	
<p align="center"><b>Розділ 4. Придатність випускників до працевлаштування та подальшого навчання</b></p>			
<p align="center">4.1.</p>	<p>Придатність до працевлаштування</p>	<p>Фаховий молодший бакалавр з транспортних технологій підготовлений до роботи на підприємствах групи Н «Транспорт, складське господарство, поштова та кур'єрська діяльність» може обіймати наступні посади: 3119 Диспетчер служби перевезень 3119 Диспетчер з міжнародних перевезень 3415 Агент комерційний 3422 Агент із замовлень населення на перевезення 5111 Агент з приймання замовлень на квитки 5111 Агент з організації обслуговування авіаперевезень</p>	
<p align="center">4.2.</p>	<p>Подальше навчання</p>	<p>Можливість продовження навчання на першому (бакалаврському) рівні вищої освіти.</p>	
<p align="center"><b>Розділ 5. Викладання та оцінювання</b></p>			
<p align="center">5.1.</p>	<p>Викладання та навчання</p>	<p>Викладання предметів передбачає як традиційні методи викладання – лекції, практичні і лабораторні заняття, консультації, так і новітні технології: самонавчання, електронне навчання за допомогою інших сучасних технологій навчання і таке інше. Викладання проводиться у вигляді лекцій, практичних занять, лабораторних робіт, роботи в малих групах, проведення індивідуальних занять, проходження практики, консультацій з викладачами, самонавчання через електронне модульне середовище навчального процесу. Інтерактивні лекції, лабораторні та практичні роботи.</p>	

	<p align="center"><b>Система менеджменту якості</b>  <b>ОСВІТНЬО-ПРОФЕСІЙНА ПРОГРАМА</b>  <b>«Транспортні технології (на повітряному</b>  <b>транспорті)»</b>  <b>(найменування ОПП)</b></p>	<p align="center">Шифр документа</p>	<p align="center"><b>СМЯ КК НАУ ОПП</b>   <b>40/03 – 12 - 2020</b></p>
		<p align="center">стор. 6 з 33</p>	
5.2.	Оцінювання	Тестування знань, презентації, звіти лабораторних і практичних робіт, звіти про практику, контрольні роботи, курсові роботи (проекти), усні екзамени, комплексний екзамен.	
<b>Розділ 6. Програмні компетентності</b>			
6.1.	Інтегральні компетентності	<b>ІК1</b> Здатність розв'язувати складні задачі та вирішувати практичні завдання під час професійної діяльності у галузі транспорту, що передбачає застосування теорій та методів сучасної транспортної науки на основі системного підходу та з врахуванням комплексності транспортних систем.	
6.2.	Загальні компетентності (ЗК)	<p><b>ЗК1</b> Здатність реалізувати свої права і обов'язки як члена суспільства, його сталого розвитку, верховенства права, прав і свобод людини і громадянина в Україні.</p> <p><b>ЗК2</b> Здатність зберігати та примножувати моральні, культурні, наукові цінності і досягнення суспільства на основі розуміння історії, її місця у загальній системі знань про природу і суспільство, техніку і технології, використовувати різні види та форми рухової активності для ведення здорового способу життя.</p> <p><b>ЗК3</b> Здатність спілкуватися державною мовою як усно, так і письмово.</p> <p><b>ЗК4</b> Здатність спілкуватися іноземною мовою.</p> <p><b>ЗК5</b> Здатність застосовувати наукові та математичні положення.</p> <p><b>ЗК6</b> Навички використання інформаційних і комунікаційних технологій.</p> <p><b>ЗК7</b> Здатність проведення досліджень на відповідному рівні.</p> <p><b>ЗК8</b> Навики здійснення безпечної діяльності.</p> <p><b>ЗК9</b> Прагнення до збереження навколишнього середовища.</p> <p><b>ЗК10</b> Здатність працювати автономно та в команді.</p> <p><b>ЗК11</b> Знання та розуміння предметної області та розуміння професійної діяльності.</p>	
6.3.	Фахові компетентності (ФК)	<p><b>ФК1</b> Здатність прогнозувати параметри і показники функціонування транспортних систем та технологій з урахуванням впливу зовнішнього середовища.</p> <p><b>ФК2</b> Здатність організувати навантажувально-розвантажувальні роботи та складські операції на транспорті.</p> <p><b>ФК3</b> Здатність організувати перевезення вантажів (за видами транспорту).</p>	



**ФК4** Здатність організувати перевезення пасажирів та багажу (за видами транспорту).

**ФК5** Здатність до оперативного управління рухом транспортних потоків.

**ФК6** Здатність організувати взаємодію видів транспорту.

**ФК7** Знання та розуміння основ логістики та особливостей їх застосування у транспортній галузі.

**ФК8** Навички проектування транспортних систем та їх окремих елементів.

**ФК9** Здатність оцінювати експлуатаційні, техніко-економічні, технологічні, правові, соціальні та екологічні складові організації перевезення.

**ФК10** Здатність забезпечувати ергономічну ефективність транспортних технологій.

**ФК11** Здатність забезпечувати безпеку транспортної діяльності.

**ФК12** Навики щодо організації міжнародних перевезень.

**ФК13** Знання техніко-експлуатаційних параметрів та розуміння принципів функціонування об'єктів та пристроїв транспортної інфраструктури, транспортних засобів (суден).

**ФК14** Здатність використовувати сучасні інформаційні технології, автоматизовані системи керування та геоінформаційні системи при організації перевізного процесу.

**ФК15** Навики організації транспортно-експедиторського обслуговування вантажів.

**ФК16** Здатність використовувати професійно-профільовані знання в галузі економіки транспорту, організації, управління, планування виробничої діяльності, транспортних технологій та нормативно-правового забезпечення для розробки всіх видів ресурсного забезпечення перевезень.

**ФК17** Здатність до організації митних операцій на транспорті.

**ФК18** Здатність використовувати професійно-профільовані знання й практичні навички технології та організації авіаційних пасажирських перевезень.

**ФК19** Здатність використовувати професійно-профільовані знання й практичні навички технології та організації авіаційних вантажних перевезень

	<p align="center"><b>Система менеджменту якості</b>  <b>ОСВІТНЬО-ПРОФЕСІЙНА ПРОГРАМА</b>  <b>«Транспортні технології (на повітряному</b>  <b>транспорті)»</b>  <b>(найменування ОПП)</b></p>	<p align="center">Шифр документа</p>	<p align="center"><b>СМЯ КК НАУ ОПП</b>   <b>40/03 – 12 - 2020</b></p>
		<p align="center">стор. 8 з 33</p>	
		<p><b>ФК20</b> Здатність ідентифікувати страхові випадки на авіаційному транспорті, розробляти систему заходів щодо їх попередження та усунення.</p> <p><b>ФК21</b> Здатність використовувати професійно-профільовані знання й практичні навички теорії транспортного процесу; технології та організації перевезень у змішаному сполученні.</p> <p><b>ФК22</b> Здатність використовувати професійні знання й практичні навички розробки, оптимізації транспортно-технологічних схем за участю авіаційного транспорту.</p> <p><b>ФК23</b> Здатність використовувати професійні знання й практичні навички технології, оптимізації процесів обслуговування повітряних суден в аеропорту.</p> <p><b>ФК24</b> Здатність використовувати авіаційну термінологію при вирішенні професійних завдань.</p>	
<p><b>Розділ 7. Програмні результати навчання</b></p>			
<p><b>7.1.</b></p>	<p><b>Знання</b></p>	<p><b>ПРН1</b> Знати основи професійно-орієнтованих дисциплін спеціальності.</p> <p><b>ПРН2</b> Знати та розуміти пояснення, дискутувати та звітувати державною мовою.</p> <p><b>ПРН3</b> Знати та розуміти пояснення, дискутувати та звітувати іноземною мовою на достатньому для професійної діяльності рівні.</p> <p><b>ПРН4</b> Знати основи застосування знань на практиці.</p> <p><b>ПРН5</b> Знати, як організовувати роботу відповідно до вимог безпеки життєдіяльності й охорони праці.</p> <p><b>ПРН6</b> Знати специфіку використання сучасних інформаційних і комунікаційних технологій.</p> <p><b>ПРН7</b> Знати функціональні можливості глобальних систем продажу авіаційних перевезень.</p>	
<p><b>7.2</b></p>	<p><b>Уміння</b></p>	<p><b>ПРН8</b> Вміти розв'язувати поставлені задачі та приймати відповідні рішення</p> <p><b>ПРН9</b> Вміти оцінювати та забезпечувати якість виконуваних робіт</p> <p><b>ПРН10</b> Вміти працювати як індивідуально, так і в команді</p> <p><b>ПРН11</b> Вміти застосовувати культурологічні знання для визначення особистої орієнтації в культурному просторі.</p> <p><b>ПРН12</b> Уміння активно слухати та спостерігати, брати відповідальність на себе, проявляти громадянську свідомість, соціальну активність та</p>	



	<p style="text-align: center;">Система менеджменту якості ОСВІТНЬО-ПРОФЕСІЙНА ПРОГРАМА «Транспортні технології (на повітряному транспорті)» (найменування ОПП)</p>	<p style="text-align: center;">Шифр документа</p>	<p style="text-align: center;"><b>СМЯ КК НАУ ОПП</b> <b>40/03 – 12 - 2020</b></p>
		<p>стор. 9 з 33</p>	
		<p>участь у житті громадянського суспільства, критично розуміти світ: політику, право, права і свободи людини, громадянина.</p> <p><b>ПРН13</b> Уміння використовувати базові знання основ філософії в професійній діяльності.</p> <p><b>ПРН14</b> Вміти класифікувати та ідентифікувати транспортні процеси та системи, оцінювати параметри транспортних систем.</p> <p><b>ПРН15</b> Вміти знаходити рішення щодо раціональних методів організації навантажувально-розвантажувальних робіт. Планувати графіки проведення навантажувально-розвантажувальних робіт, вибирати механізми та засоби проведення навантажувально-розвантажувальних робіт.</p> <p><b>ПРН16</b> Вміти організовувати перевезення вантажів в різних сполученнях.</p> <p><b>ПРН17</b> Вміти організовувати перевезення пасажирів та багажу в різних сполученнях.</p> <p><b>ПРН18</b> Вміти оцінювати ланцюгів постачань, установлювати зв'язки між різними ланцюгами постачань, визначати функції логістичних центрів.</p> <p><b>ПРН19</b> Вміти організовувати міжнародні перевезення із застосуванням методів оформлення митної документації.</p>	
<p>7.3</p>	<p><b>Застосування знань та розуміння</b></p>	<p><b>ПРН20</b> Уміти впроваджувати методи організації безпечної транспортної діяльності.</p> <p><b>ПРН21</b> Вміти здійснювати оформлення перевізної документації на авіаційному транспорті.</p> <p><b>ПРН22</b> Уміти обирати та експлуатувати інформаційні системи для організації перевезень.</p> <p><b>ПРН23</b> Уміти здійснювати страхову оцінку майна авіаційного підприємства при настанні страхових випадків.</p> <p><b>ПРН24</b> Уміти обирати та застосовувати ефективні технології обслуговування пасажирів та багажу на авіаційному транспорті.</p> <p><b>ПРН25</b> Уміти обирати та застосовувати ефективні технології обробки вантажів на авіаційному транспорті.</p>	
<p><b>Розділ 8. Ресурсне забезпечення реалізації програми</b></p>			
<p>8.1.</p>	<p>Кадрове забезпечення</p>	<p>Всі науково-педагогічні працівники, що забезпечують освітньо-професійну програму за кваліфікацією відповідають профілю і напряму дисциплін, що викладаються, мають необхідний стаж педагогічної роботи та досвід практичної роботи. В процесі організації освітнього процесу</p>	

	Система менеджменту якості ОСВІТНЬО-ПРОФЕСІЙНА ПРОГРАМА «Транспортні технології (на повітряному транспорті)» (найменування ОПП)	Шифр документа	СМЯ КК НАУ ОПП 40/03 – 12 - 2020
		стор. 10 з 33	
		залучаються професіонали з досвідом дослідницької, управлінської, інноваційної, творчої та фахової роботи, іноземні лектори	
8.2.	Матеріально-технічне забезпечення	Навчальні аудиторії, комп'ютерні робочі місця, мультимедійні класи дозволяють повністю забезпечити освітній процес протягом усього циклу підготовки за освітньою програмою	
8.3	Інформаційне та навчально-методичне забезпечення	Належна забезпеченість бібліотеки підручниками та посібниками, фаховими періодичними виданнями відповідного профілю, доступ до джерел Internet, авторських розробок професорсько-викладацького складу.	
<b>Розділ 9. Академічна мобільність</b>			
9.1.	Національна кредитна мобільність	Передбачає можливість національної кредитної мобільності за деякими освітніми компонентами, що забезпечують набуття загальних або фахових компетентностей.	
9.2.	Міжнародна кредитна мобільність	Мобільність студентів організовується на підставі партнерської угоди про співробітництво із зарубіжними навчальними закладами відповідної спеціалізації.	
9.3.	Навчання іноземних здобувачів вищої освіти	Можливе після вивчення курсу української мови.	

## 2. Перелік компонент освітньо-професійної програми та їх логічна послідовність

### 2.1. Перелік компонент ОПП

Код н/д	Компоненти освітньо-професійної програми (навчальні дисципліни, курсові проекти (роботи), практики, кваліфікаційна робота)	Кількість кредитів	Форма підсумково го контролю
1	2	3	4
<b>Обов'язкові компоненти ОПП</b>			
ОК1.	Основи правознавства	3,0	Залік
ОК2.	Економічна теорія	4,5	Екзамен
ОК3.	Іноземна мова (за професійним спрямуванням)	10,5	Залік
ОК4.	Фізичне виховання	7,0	Залік
ОК5.	Технічна механіка	2,5	Залік
ОК6.	Фізика	3,0	Екзамен
ОК7.	Вища математика	6,0	Екзамен
ОК8.	Хімія	3,0	Залік
ОК9.	Інженерна та комп'ютерна графіка	3,0	Залік
ОК10.	Транспортні засоби та основи їх експлуатації	5,5	Екзамен
ОК11.	Історія та культура України	3,0	Залік
ОК12.	Основи екології	3,0	Залік
ОК13.	Інформаційні системи і технології на транспорті	5,5	Екзамен

		<b>Система менеджменту якості</b> <b>ОСВІТНЬО-ПРОФЕСІЙНА ПРОГРАМА</b> <b>«Транспортні технології (на повітряному</b> <b>транспорті)»</b> <b>(найменуванняОПП)</b>		Шифр документа	<b>СМЯ КК НАУ ОПП</b> <b>40/03 – 12 - 2020</b>
					стор. 11 з 33
ОК14.	Основи філософських знань (філософія та релігієзнавство)	3,0	Залік		
ОК15.	Комп'ютерна техніка та програмування	3,0	Залік		
ОК16.	Аеропорти та їх експлуатація	5,0	Екзамен		
ОК17.	Загальний курс транспорту	4,0	Екзамен		
ОК18.	Транспортне право	3,5	Залік		
ОК19.	Теорія ймовірностей і математична статистика	2,5	Залік		
ОК20.	Українська мова (за професійним спрямуванням)	3,0	Екзамен		
ОК21.	Безпека життєдіяльності та охорона праці	2,5	Залік		
ОК22.	Основи економіки транспорту	4,5	Екзамен		
ОК23.	Продаж авіаційних перевезень	4,0	Залік		
ОК24.	Системний аналіз	4,0	Залік		
ОК25.	Основи теорії транспортних процесів і систем	4,0	Екзамен		
ОК26.	Організація вантажних перевезень (вантажні перевезення, вантажознавство, перевезення спеціальних вантажів)	9,0	Залік		
ОК27.	Авіаційні пасажирські перевезення	7,0	Залік		
ОК28.	Професійна іноземна мова (спецкурс)	7,0	Екзамен		
ОК29.	Основи менеджменту	3,0	Екзамен		
ОК30.	Безпека авіації	2,0	Залік		
ОК31.	Взаємодія видів транспорту	3,0	Залік		
ОК32.	Основи маркетингу	2,0	Залік		
ОК33.	Навчальна практика	9,0	Залік		
ОК34.	Виробнича (технологічна) практика	6,0	Залік		
<b>Загальний обсяг обов'язкових компонент:</b>		<b>150,5</b>			
<b>Вибіркові компоненти ОПП</b>					
<i>Вибірковий блок 1 (за наявності)</i>					
ВБ1.1.	Введення в спеціальність	3,5	Залік		
ВБ1.2.	Транспортна географія	2,5	Залік		
ВБ1.3.	Основи фінансів та бухгалтерського обліку	2,5	Залік		
ВБ1.4.	Основи туристичного бізнесу	3,0	Залік		
ВБ1.5.	Авіаційне страхування	4,0	Екзамен		
ВБ1.6.	Митні операції	2,5	Залік		
<i>Вибірковий блок 2 (за наявності)</i>					
ВБ2.1.	Вступ до фаху	3,5	Залік		
ВБ2.2.	Географія транспорту	2,5	Залік		
ВБ2.3.	Транспортна логістика	2,5	Залік		
ВБ2.4.	Основи логістики та управління ланцюгами поставок	3,0	Залік		
ВБ2.5.	Транспортно-експедиційна діяльність	4,0	Екзамен		
ВБ2.6.	Митна справа	2,5	Залік		
<b>Загальний обсяг вибіркових компонент</b>		<b>18</b>			
<b>Екзаменаційна сесія</b>		<b>11,5</b>			
<b>Загальний обсяг освітньо-професійної програми</b>		<b>180</b>			



## 2.2. Структурно-логічна схема ОПП

Для обов'язкових компонент ОПП

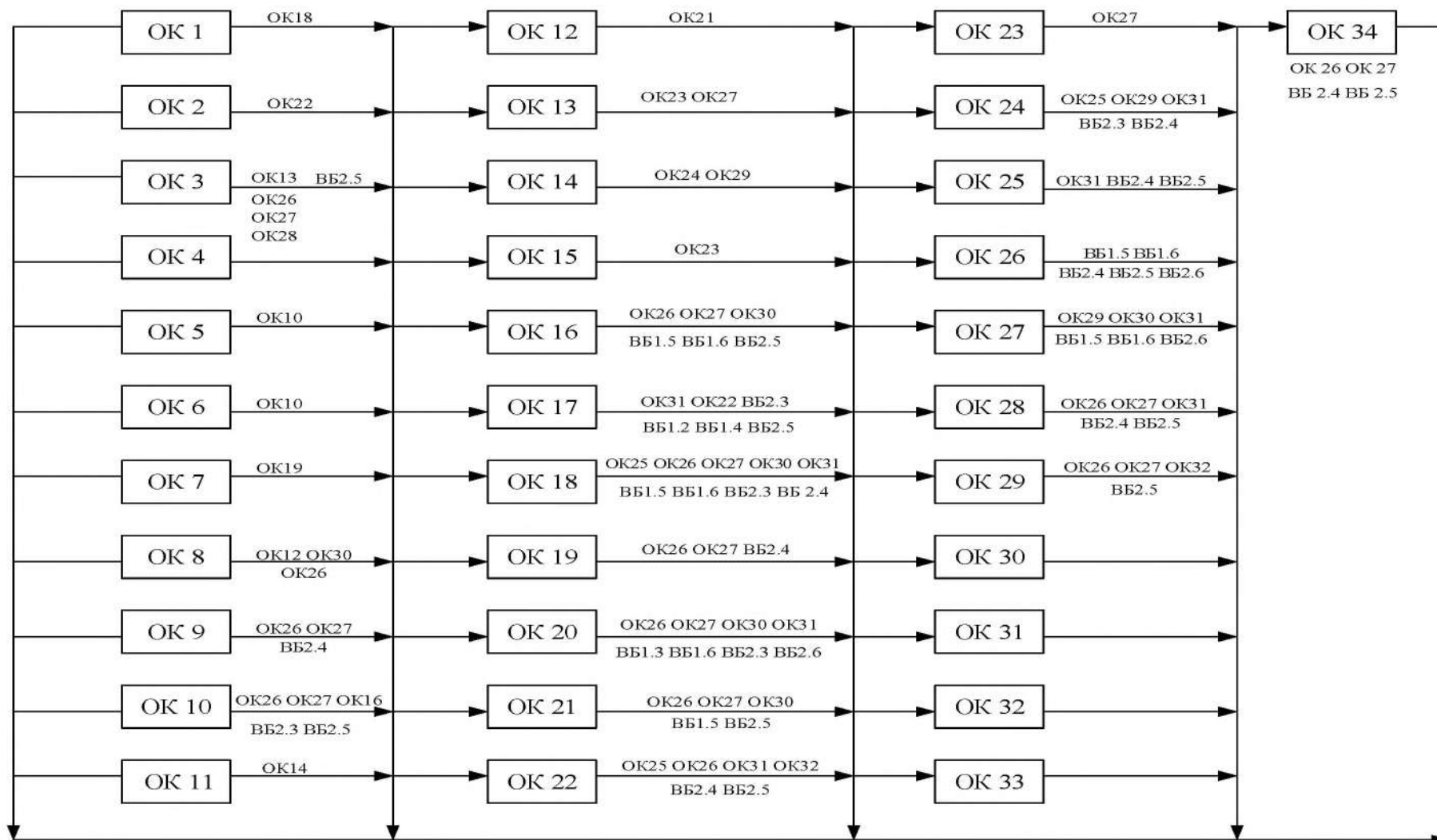



Для вибірових компонент ОПП

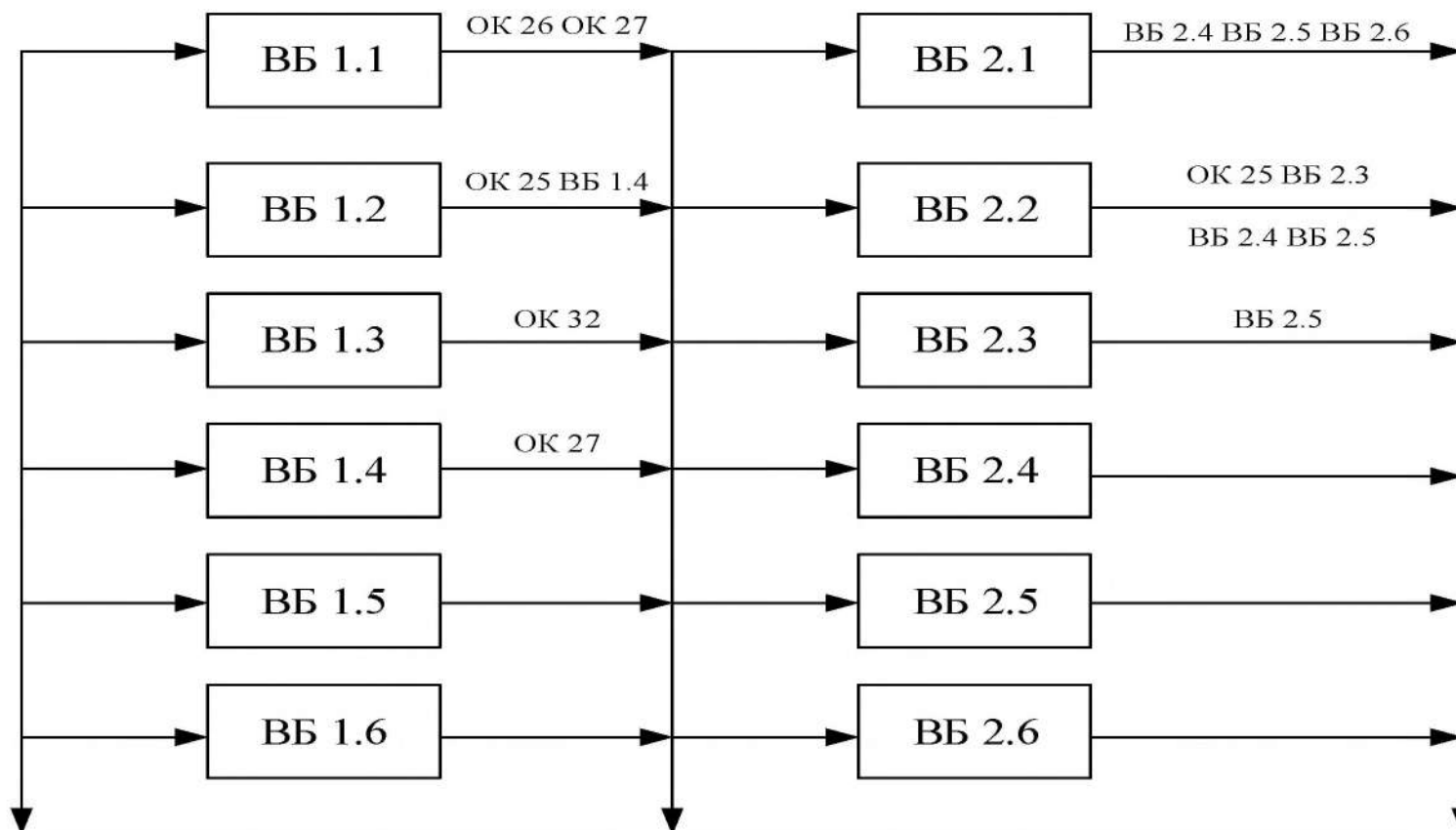

	<p align="center">Система менеджменту якості ОСВІТНЬО-ПРОФЕСІЙНА ПРОГРАМА «<u>Транспортні технології (на повітряному транспорті)</u>» (найменування ОПП)</p>	Шифр документа	СМЯ КК НАУ ОПП  40/03 – 12 - 2020
		стор. 14 з 33	

### 3. Форма атестації здобувачів вищої освіти

Атестація випускників освітньо-професійної програми проводиться у формі комплексного державного екзамену та завершується видачею документу встановленого зразка про присудження йому освітнього ступеня фахового молодшого бакалавра із присвоєнням кваліфікації «Фаховий молодший бакалавр з транспортних технологій» за спеціальністю 275 «Транспортні технології (на повітряному транспорті)».









Система менеджменту якості  
 ОСВІТНЬО-ПРОФЕСІЙНА ПРОГРАМА  
 «Транспортні технології (на повітряному транспорті)»

Шифр  
 документа

СМЯ КК НАУ ОПП

40/03 – 12 - 2020

стор. 17 з 33

ФК-5										•	•	•									
ФК-6												•	•								
ФК-7											•	•									
ФК-8																					
ФК-9													•								
ФК-10																					
ФК-11									•												
ФК-12							•					•	•								
ФК-13											•	•	•								
ФК-14											•	•	•								
ФК-15													•								
ФК-16												•	•								
ФК-17													•	•	•						
ФК-18																					
ФК-19																					
ФК-20														•							
ФК-21																					
ФК-22																					
ФК-23																					
ФК-24		•	•	•	•	•	•	•	•	•	•	•	•	•	•						







(Ф 40/03-58)

**АРКУШ ПОШИРЕННЯ ДОКУМЕНТА**

№ з/п	Куди передано (підрозділ)	Дата видачі	П.І.Б. отримувача	Підпис отримувача	Примітки
1					
2					
3					
4					
5					
6					
7					
8					
9					
10					
11					
12					
13					
14					
15					
16					
17					
18					
19					
20					
21					
22					
23					
24					
25					
26					



Система менеджменту якості  
ОСВІТНЬО-ПРОФЕСІЙНА ПРОГРАМА  
«Транспортні технології (на повітряному  
транспорті)»  
(найменуванняОПШ)

Шифр  
документа

СМЯ КК НАУ ОПШ  
40/03 – 12 - 2020

стор. 21 з 33

(Ф 40/03-57)

### АРКУШ ОЗНАЙОМЛЕННЯ З ДОКУМЕНТОМ

№ з/п	Ініціал, прізвище ознайомленої особи	Підпис ознайомленої особи	Дата ознайомлення	Примітки
1				
2				
3				
4				
5				
6				
7				
8				
9				
10				
11				
12				
13				
14				
15				
16				
17				
18				
19				
20				
21				
22				
23				
24				
25				
26				



(Ф 40/03-59)

**АРКУШ ОБЛІКУ ЗМІН**

№ запису	№ сторінки (пункту)	Тип запису*	Ініціал, прізвище особи, яка внесла зміни	Підпис особи, яка внесла зміни	Дата внесення зміни	Дата введення зміни
1	Підстава для запису:					
2	Підстава для запису:					
3	Підстава для запису:					
4	Підстава для запису:					
5	Підстава для запису:					
6	Підстава для запису:					
7	Підстава для запису:					
8	Підстава для запису:					
9	Підстава для запису:					
10	Підстава для запису:					
11	Підстава для запису:					
12	Підстава для запису:					
13	Підстава для запису:					
14	Підстава для запису:					
15	Підстава для запису:					
16	Підстава для запису:					
17	Підстава для запису:					
18	Підстава для запису:					

\* – установлені наступні типу записів: «змінено», «замінено», «введено», «анульовано».



Система менеджменту якості  
ОСВІТНЬО-ПРОФЕСІЙНА ПРОГРАМА  
«Транспортні технології (на повітряному  
транспорті)»  
(найменування ОПП)

Шифр  
документа

СМЯ КК НАУ ОПП

40/03 – 12 - 2020

стор. 23 з 33

(Ф 40/03-60)

### АРКУШ РЕЄСТРАЦІЇ РЕВІЗІЙ

№ з/п	Дата проведення ревізії	Ініціал, прізвище особи, що проводить ревізію	Висновок проведення ревізії	Підпис особи, що провела ревізію
1				
2				
3				
4				
5				
6				
7				
8				
9				
10				
11				
12				
13				
14				
15				
16				
17				
18				
19				
20				
21				
22				
23				
24				
25				

	<p align="center">Система менеджменту якості ОСВІТНЬО-ПРОФЕСІЙНА ПРОГРАМА «Транспортні технології (на повітряному транспорті)» (найменування ОПП)</p>	Шифр документа	СМЯ КК НАУ ОПП 40/03 – 12 - 2020
		стор. 24 з 33	

## ПОЯСНЮВАЛЬНА ЗАПИСКА

до навчального плану

Код та найменування спеціальності 275 «Транспортні технології (на повітряному транспорті)»

Рівень вищої освіти Фаховий молодший бакалавр

Спеціалізація Організація авіаційних перевезень

Освітня програма фахового молодшого бакалавра

Форма навчання денна, заочна

Загальний обсяг у кредитах Європейської кредитної трансферно-накопичувальної системи та строк навчання 180 кредитів, 2 роки 10 місяців

Навчальний план, затверджений Педагогічною радою Криворізького коледжу Національного авіаційного університету протокол № 2 від 29.03.2020

(дата та номер протоколу)

Відповідність вимогам стандарту вищої освіти (в разі наявності) СВО відсутній

Відповідність вимогам професійного стандарту (в разі наявності) Відповідає професійному стандарту «Фахівець з транспортних технологій»

Вимоги до рівня освіти осіб, які можуть розпочати навчання повна загальна середня освіта

Навчальний план 2020 року складений на підставі освітньо-професійної програми та структурно-логічної схеми підготовки фахівців і визначає перелік та обсяг нормативних навчальних дисциплін, послідовність їх вивчення, форми проведення навчальних занять та їх обсяг, графік навчального процесу, форми і засоби проведення поточного й підсумкового контролю. У навчальному плані відображено також обсяг часу, передбачений на самостійну роботу.

Навчальний план розроблено згідно з новим переліком галузей знань і спеціальностей, за якими здійснюється підготовка здобувачів вищої освіти, затверджений Постановою Кабінету Міністрів України від 29 квітня 2015 року №266 відповідно до актів узгодження.



	<p align="center"><b>Система менеджменту якості</b> ОСВІТНЬО-ПРОФЕСІЙНА ПРОГРАМА «Транспортні технології (на повітряному транспорті)» (найменування ОПП)</p>	Шифр документа	<b>СМЯ КК НАУ ОПП</b> <b>40/03 – 12 - 2020</b>
		стор. 25 з 33	

Навчальний план затверджений начальником Криворізького коледжу Національного авіаційного університету Андрусевичем А.О.

Навчальний процес планується проводити за кабінетною системою, за формами, викладеними у Положенні про організацію освітнього процесу в Криворізькому коледжі Національного авіаційного університету, а саме:

навчальні заняття, виконання лабораторних і практичних робіт, самостійні заняття студентів, практична підготовка, контрольні заходи.

У плані передбачено підсумковий семестровий контроль, який проводиться за формами:

- семестровий екзамен;
- диференційований залік.

<b>Компетентності, якими повинен оволодіти здобувач</b>	<b>Програмні результати навчання</b>	<b>Найменування навчальних дисциплін, практик</b>
<b>НОРМАТИВНІ НАВЧАЛЬНІ ДИСЦИПЛІНИ</b>		
<b>Дисципліни гуманітарної та соціально-економічної підготовки</b>		
ЗК-1	- вміти реалізувати свої права і обов'язки як члена суспільства, його сталого розвитку, верховенства права, прав і свобод людини і громадянина в Україні.	Основи правознавства
ЗК-5, ФК-16	- вміти розв'язувати поставлені задачі та приймати відповідні рішення.	Економічна теорія
ЗК-4	- знати та розуміти пояснення, дискутувати та звітувати іноземною мовою на достатньому для професійної діяльності рівні.	Іноземна мова (за професійним спрямуванням)
ЗК-2	- вміти зберігати та примножувати моральні, культурні, наукові цінності і досягнення суспільства на основі розуміння історії, її місця у загальній системі знань про природу і суспільство, техніку і технології, використовувати різні види та форми рухової активності для ведення здорового способу життя.	Фізичне виховання
ЗК-3, ЗК-11	- знати основи професійно-орієнтованих дисциплін спеціальності - знати та розуміти пояснення, дискутувати та звітувати державною мовою.	Українська мова (за професійним спрямуванням)

	<p align="center"><b>Система менеджменту якості</b>  <b>ОСВІТНЬО-ПРОФЕСІЙНА ПРОГРАМА</b>  <b>«Транспортні технології (на повітряному</b>  <b>транспорті)»</b>  <b>(найменування ОПП)</b></p>	<p align="center">Шифр документа</p>	<p align="center"><b>СМЯ КК НАУ ОПП</b>   <b>40/03 – 12 - 2020</b></p>
		<p align="center">стор. 26 з 33</p>	
<p align="center">ЗК-2, ЗК-3</p>	<ul style="list-style-type: none"> <li>- знати та розуміти пояснення, дискутувати та звітувати державною мовою</li> <li>- вміти застосовувати культурологічні знання для визначення особистої орієнтації в культурному просторі</li> <li>- уміння активно слухати та спостерігати, брати відповідальність на себе, проявляти громадянську свідомість, соціальну активність та участь у житті громадянського суспільства, критично розуміти світ: політику, право, права і свободи людини, громадянина.</li> </ul>	<p align="center">Історія та культура України</p>	
<p align="center">ЗК-2</p>	<ul style="list-style-type: none"> <li>- знати та розуміти пояснення, дискутувати та звітувати державною мовою</li> <li>- вміти обирати та експлуатувати інформаційні системи для організації перевезень</li> </ul>	<p align="center">Основи філософських знань (філософія та релігієзнавство)</p>	
<p align="center"><b>Дисципліни професійної та практичної підготовки</b></p>			
<p align="center">ЗК-2, ЗК-8, ЗК-9, ФК-9, ФК-10</p>	<ul style="list-style-type: none"> <li>- знати та розуміти пояснення, дискутувати та звітувати державною мовою.</li> <li>- вміти здійснювати безпечну діяльність.</li> <li>-</li> </ul>	<p align="center">Основи екології</p>	
<p align="center">ЗК-5, ЗК-7</p>	<ul style="list-style-type: none"> <li>- вміти оцінювати ланцюгів постачань, установлювати зв'язки між різними ланцюгами постачань, визначати функції логістичних центрів.</li> </ul>	<p align="center">Технічна механіка</p>	
<p align="center">ЗК-7</p>	<ul style="list-style-type: none"> <li>- вміти оцінювати ланцюгів постачань, установлювати зв'язки між різними ланцюгами постачань, визначати функції логістичних центрів.</li> </ul>	<p align="center">Фізика</p>	
<p align="center">ЗК-5</p>	<ul style="list-style-type: none"> <li>- вміти оцінювати ланцюгів постачань, установлювати зв'язки між різними ланцюгами постачань, визначати функції логістичних центрів.</li> </ul>	<p align="center">Вища математика</p>	
<p align="center">ЗК-7</p>		<p align="center">Хімія</p>	
<p align="center">ЗК-6, ФК-14</p>	<ul style="list-style-type: none"> <li>- знати специфіку використання сучасних інформаційних і комунікаційних технологій.</li> </ul>	<p align="center">Комп'ютерна техніка та програмування</p>	
<p align="center">ЗК-6, ФК-8</p>		<p align="center">Інженерна та комп'ютерна графіка</p>	
<p align="center">ЗК-8, ЗК-9, ЗК-11, ФК-11</p>	<ul style="list-style-type: none"> <li>- знати основи професійно-орієнтованих дисциплін спеціальності</li> <li>- знати, як організувати роботу відповідно до вимог безпеки життєдіяльності й охорони праці</li> <li>- вміти впроваджувати методи організації безпечної транспортної діяльності.</li> </ul>	<p align="center">Безпека життєдіяльності та охорона праці</p>	
<p align="center">ІК-1, ЗК-6, ЗК-10, ЗК-11, ФК-14</p>	<ul style="list-style-type: none"> <li>- знати основи професійно-орієнтованих дисциплін спеціальності</li> </ul>	<p align="center">Інформаційні системи і</p>	

	<p align="center"><b>Система менеджменту якості</b>  <b>ОСВІТНЬО-ПРОФЕСІЙНА ПРОГРАМА</b>  <b>«Транспортні технології (на повітряному</b>  <b>транспорті)»</b>  <b>(найменування ОПП)</b></p>	<p align="center">Шифр документа</p>	<p align="center"><b>СМЯ КК НАУ ОПП</b>  <b>40/03 – 12 - 2020</b></p>
		<p align="center">стор. 27 з 33</p>	
	<ul style="list-style-type: none"> <li>- знати специфіку використання сучасних інформаційних і комунікаційних технологій</li> <li>- вміти розв'язувати поставлені задачі та приймати відповідні рішення</li> </ul>		технології на транспорті
<p align="center">ІК-1, ЗК-11, ФК-1, ФК-9, ФК-13, ФК-23, ФК-24</p>	<ul style="list-style-type: none"> <li>- знати основи професійно-орієнтованих дисциплін спеціальності</li> <li>- вміти розв'язувати поставлені задачі та приймати відповідні рішення</li> <li>- вміти класифікувати та ідентифікувати транспортні процеси та системи, оцінювати.</li> </ul>		Аеропорти та їх експлуатація
<p align="center">ІК-1, ЗК-5, ЗК-11, ФК-1, ФК-16</p>	<ul style="list-style-type: none"> <li>- знати основи професійно-орієнтованих дисциплін спеціальності</li> <li>- вміти розв'язувати поставлені задачі та приймати відповідні рішення.</li> </ul>		Основи економіки транспорту
<p align="center">ІК-1, ЗК-10, ЗК-11, ФК-12, ФК-14, ФК-18, ФК-24</p>	<ul style="list-style-type: none"> <li>- знати основи професійно-орієнтованих дисциплін спеціальності</li> <li>- знати функціональні можливості глобальних систем продажу авіаційних перевезень</li> <li>- вміти працювати як індивідуально, так і в команді</li> <li>- вміти здійснювати оформлення перевізної документації на авіаційному транспорті.</li> <li>- уміти обирати та експлуатувати інформаційні системи для організації перевезень.</li> </ul>		Продаж авіаційних перевезень
<p align="center">ІК-1, ЗК-11, ФК-1, ФК-5, ФК-6, ФК-9, ФК-13, ФК-24</p>	<ul style="list-style-type: none"> <li>- знати основи професійно-орієнтованих дисциплін спеціальності.</li> </ul>		Загальний курс транспорту
<p align="center">ІК-1, ЗК-11, ФК-1, ФК-3, ФК-5, ФК-6, ФК-8, ФК-12, ФК-13, ФК-21, ФК-24</p>	<ul style="list-style-type: none"> <li>- знати основи професійно-орієнтованих дисциплін спеціальності</li> <li>- вміти розв'язувати поставлені задачі та приймати відповідні рішення</li> <li>- вміти працювати як індивідуально, так і в команді</li> <li>- вміти класифікувати та ідентифікувати транспортні процеси та системи, оцінювати параметри транспортних систем</li> <li>- вміти організовувати перевезення вантажів в різних сполученнях.</li> </ul>		Основи теорії транспортних процесів і систем
<p align="center">ЗК-1, ЗК-11, ФК-16, ФК-24</p>	<ul style="list-style-type: none"> <li>- знати основи професійно-орієнтованих дисциплін спеціальності.</li> </ul>		Транспортне право
<p align="center">ІК-1, ЗК-10, ЗК-11, ФК-2, ФК-3, ФК-5, ФК-7, ФК-8, ФК-12, ФК-13, ФК-15, ФК-19, ФК-24</p>	<ul style="list-style-type: none"> <li>- знати основи професійно-орієнтованих дисциплін спеціальності</li> <li>- вміти розв'язувати поставлені задачі та приймати відповідні рішення</li> <li>- вміти оцінювати та забезпечувати якість виконуваних робіт</li> <li>- вміти працювати як індивідуально, так і в команді</li> <li>- вміти знаходити рішення щодо раціональних</li> </ul>		Організація вантажних перевезень (вантажні перевезення, вантажознавство, перевезення спеціальних вантажів)



	<p>методів організації навантажувально-розвантажувальних робіт. Планувати графіки проведення навантажувально-розвантажувальних робіт, вибирати механізми та засоби проведення навантажувально-розвантажувальних робіт</p> <ul style="list-style-type: none"><li>- вміти організовувати перевезення вантажів в різних сполученнях</li><li>- вміти здійснювати оформлення перевізної документації на авіаційному транспорті</li><li>- вміти обирати та застосовувати ефективні технології обробки вантажів на авіаційному транспорті.</li></ul>	
<p>ІК-1, ЗК-10, ЗК-11, ФК-4, ФК-5, ФК-8, ФК-12, ФК-13, ФК-17, ФК-18, ФК-24</p>	<ul style="list-style-type: none"><li>- знати основи професійно-орієнтованих дисциплін спеціальності</li><li>- вміти розв'язувати поставлені задачі та приймати відповідні рішення</li><li>- вміти оцінювати та забезпечувати якість виконуваних робіт</li><li>- вміти працювати як індивідуально, так і в команді</li><li>- вміти організовувати перевезення пасажирів та багажу в різних сполученнях</li><li>- вміти здійснювати оформлення перевізної документації на авіаційному транспорті</li><li>- вміти обирати та застосовувати ефективні технології обслуговування пасажирів та багажу на авіаційному транспорті.</li></ul>	<p>Авіаційні пасажирські перевезення</p>
<p>ІК-1, ЗК-11, ФК-10, ФК-13, ФК-23, ФК-24</p>	<ul style="list-style-type: none"><li>- знати основи професійно-орієнтованих дисциплін спеціальності</li><li>- знати специфіку використання сучасних інформаційних і комунікаційних технологій</li><li>- вміти розв'язувати поставлені задачі та приймати відповідні рішення.</li></ul>	<p>Транспортні засоби та основи їх експлуатації</p>
<p>ІК-1, ЗК-11, ФК-8, ФК-24</p>	<ul style="list-style-type: none"><li>- знати основи професійно-орієнтованих дисциплін спеціальності</li><li>- вміти розв'язувати поставлені задачі та приймати відповідні рішення</li><li>- вміти працювати як індивідуально, так і в команді</li><li>- вміння використовувати базові знання основ філософії в професійній діяльності.</li></ul>	<p>Системний аналіз</p>
<p>ІК-1, ЗК-11, ФК-10, ФК-11, ФК-24</p>	<ul style="list-style-type: none"><li>- знати основи професійно-орієнтованих дисциплін спеціальності</li><li>- вміти розв'язувати поставлені задачі та приймати відповідні рішення</li><li>- вміти впроваджувати методи організації безпечної транспортної діяльності.</li></ul>	<p>Безпека авіації</p>
<p>ЗК-4, ЗК-11, ФК-24</p>	<ul style="list-style-type: none"><li>- знати основи професійно-орієнтованих дисциплін спеціальності</li></ul>	<p>Професійна іноземна мова</p>



	- знати та розуміти пояснення, дискутувати та звітувати іноземною мовою на достатньому для професійної діяльності рівні.	(спецкурс)
ІК-1, ЗК-11, ФК-1, ФК-2, ФК-3, ФК-5, ФК-6, ФК-15, ФК-21, ФК-24	- знати основи професійно-орієнтованих дисциплін спеціальності - вміти розв'язувати поставлені задачі та приймати відповідні рішення - вміти класифікувати та ідентифікувати транспортні процеси та системи, оцінювати параметри транспортних систем - вміти організовувати перевезення вантажів в різних сполученнях - вміти організовувати перевезення пасажирів та багажу в різних сполученнях.	Взаємодія видів транспорту
ІК-1, ЗК-10, ЗК-11, ФК-16, ФК-24	- знати основи професійно-орієнтованих дисциплін спеціальності - вміти розв'язувати поставлені задачі та приймати відповідні рішення - вміти оцінювати та забезпечувати якість виконуваних робіт - вміти працювати як індивідуально, так і в команді.	Основи менеджменту
ІК-1, ЗК-10, ЗК-11, ФК-7, ФК-16	- знати основи професійно-орієнтованих дисциплін спеціальності - вміти розв'язувати поставлені задачі та приймати відповідні рішення - вміти оцінювати та забезпечувати якість виконуваних робіт.	Основи маркетингу
ЗК-5, ФК-1		Теорія ймовірностей і математична статистика
ІК-1, ЗК-11, ФК-10, ФК-24	- знати основи професійно-орієнтованих дисциплін спеціальності - знати основи застосування знань на практиці - вміти розв'язувати поставлені задачі та приймати відповідні рішення - вміти оцінювати та забезпечувати якість виконуваних робіт - вміти працювати як індивідуально, так і в команді.	Навчальна практика
ІК-1, ЗК-11, ФК-2, ФК-3, ФК-4, ФК-5, ФК-10, ФК-23, ФК-24	- знати основи професійно-орієнтованих дисциплін спеціальності - знати основи застосування знань на практиці - вміти розв'язувати поставлені задачі та приймати відповідні рішення - вміти оцінювати та забезпечувати якість виконуваних робіт - вміти працювати як індивідуально, так і в команді.	Виробнича практика



**ВИБІРКОВІ НАВЧАЛЬНІ ДИСЦИПЛІНИ**

**Дисципліни самостійного вибору навчального закладу**

ЗК-11, ФК-24	<ul style="list-style-type: none"><li>- знати основи професійно-орієнтованих дисциплін спеціальності</li><li>- знати та розуміти пояснення, дискутувати та звітувати державною мовою</li><li>- вміти працювати як індивідуально, так і в команді</li></ul>	Введення в спеціальність
ЗК-11, ФК-13, ФК-14, ФК-24	<ul style="list-style-type: none"><li>- знати основи професійно-орієнтованих дисциплін спеціальності</li><li>- знати та розуміти пояснення, дискутувати та звітувати державною мовою</li><li>- вміти працювати як індивідуально, так і в команді</li><li>- вміти класифікувати та ідентифікувати транспортні процеси та системи, оцінювати параметри транспортних систем</li></ul>	Транспортна географія
ІК-1, ЗК-11, ФК-24	<ul style="list-style-type: none"><li>- знати основи професійно-орієнтованих дисциплін спеціальності</li><li>- знати та розуміти пояснення, дискутувати та звітувати державною мовою</li><li>- вміти розв'язувати поставлені задачі та приймати відповідні рішення</li><li>- вміти працювати як індивідуально, так і в команді.</li></ul>	Основи фінансів та бухгалтерського обліку
ІК-1, ЗК-6, ЗК-10, ЗК-11, ФК-1, ФК-4, ФК-12, ФК-14, ФК-6, ФК-16, ФК-24	<ul style="list-style-type: none"><li>- знати основи професійно-орієнтованих дисциплін спеціальності</li><li>- знати та розуміти пояснення, дискутувати та звітувати державною мовою</li><li>- знати специфіку використання сучасних інформаційних і комунікаційних технологій</li><li>- вміти розв'язувати поставлені задачі та приймати відповідні рішення</li><li>- вміти працювати як індивідуально, так і в команді.</li></ul>	Основи туристичного бізнесу
ІК-1, ЗК-1, ЗК-10, ЗК-11, ФК-11, ФК-20, ФК-24	<ul style="list-style-type: none"><li>- знати основи професійно-орієнтованих дисциплін спеціальності</li><li>- знати та розуміти пояснення, дискутувати та звітувати державною мовою</li><li>- знати специфіку використання сучасних інформаційних і комунікаційних технологій</li><li>- вміти працювати як індивідуально, так і в команді</li><li>- уміти впроваджувати методи організації безпечної</li><li>- уміти обирати та експлуатувати інформаційні системи для організації перевезень.</li></ul>	Авіаційне страхування
ІК-1, ЗК-6, ЗК-10, ЗК-11, ФК-17, ФК-24	<ul style="list-style-type: none"><li>- знати основи професійно-орієнтованих дисциплін спеціальності</li></ul>	Митні операції

	<p align="center"><b>Система менеджменту якості ОСВІТНЬО-ПРОФЕСІЙНА ПРОГРАМА</b> «Транспортні технології (на повітряному транспорті)» (найменуванняОПП)</p>	<p align="center">Шифр документа</p>	<p align="center"><b>СМЯ КК НАУ ОПП</b> <b>40/03 – 12 - 2020</b></p>
		<p align="center">стор. 31 з 33</p>	
	<ul style="list-style-type: none"> <li>- знати та розуміти пояснення, дискутувати та звітувати державною мовою</li> <li>- знати специфіку використання сучасних інформаційних і комунікаційних технологій</li> <li>- вміти працювати як індивідуально, так і в команді</li> <li>- вміти організувати міжнародні перевезення із застосуванням методів оформлення митної документації.</li> </ul>		
<p align="center">ЗК-11, ФК-24</p>	<ul style="list-style-type: none"> <li>- знати основи професійно-орієнтованих дисциплін спеціальності</li> <li>- знати та розуміти пояснення, дискутувати та звітувати державною мовою</li> <li>- вміти працювати як індивідуально, так і в команді.</li> </ul>	<p align="center">Вступ до фаху</p>	
<p align="center">ЗК-11, ФК-1, ФК-9, ФК-12, ФК-13, ФК-14, ФК-16, ФК-24</p>	<ul style="list-style-type: none"> <li>- знати основи професійно-орієнтованих дисциплін спеціальності</li> <li>- знати та розуміти пояснення, дискутувати та звітувати державною мовою</li> <li>- вміти працювати як індивідуально, так і в команді</li> <li>- вміти класифікувати та ідентифікувати транспортні процеси та системи, оцінювати параметри транспортних систем.</li> </ul>	<p align="center">Географія транспорту</p>	
<p align="center">ІК-1, ЗК-6, ЗК-10, ЗК-11, ФК-1, ФК-2, ФК-3, ФК-4, ФК-5, ФК-7, ФК-12, ФК-13, ФК-14, ФК-6, ФК-16, ФК-24</p>	<ul style="list-style-type: none"> <li>- знати основи професійно-орієнтованих дисциплін спеціальності</li> <li>- знати та розуміти пояснення, дискутувати та звітувати державною мовою</li> <li>- знати специфіку використання сучасних інформаційних і комунікаційних технологій</li> <li>- вміти працювати як індивідуально, так і в команді</li> <li>- вміти знаходити рішення щодо раціональних методів організації навантажувально-розвантажувальних робіт. Планувати графіки проведення навантажувально-розвантажувальних робіт, вибирати механізми та засоби проведення навантажувально-розвантажувальних робіт</li> <li>- вміти організувати перевезення вантажів в різних сполученнях</li> <li>- вміти оцінювати ланцюгів постачань, установлювати зв'язки між різними ланцюгами постачань, визначати функції логістичних центрів</li> <li>- вміти організувати міжнародні перевезення із застосуванням методів оформлення митної документації.</li> </ul>	<p align="center">Транспортна логістика</p>	
<p align="center">ІК-1, ЗК-6, ЗК-10, ЗК-11, ФК-2, ФК-3,</p>	<ul style="list-style-type: none"> <li>- знати основи професійно-орієнтованих дисциплін спеціальності</li> </ul>	<p align="center">Основи логістики та</p>	

	<p align="center"><b>Система менеджменту якості</b> ОСВІТНЬО-ПРОФЕСІЙНА ПРОГРАМА «Транспортні технології (на повітряному транспорті)» (найменуванняОПП)</p>	<p align="center">Шифр документа</p>	<p align="center"><b>СМЯ КК НАУ ОПП</b> <b>40/03 – 12 - 2020</b></p>
		<p align="center">стор. 32 з 33</p>	
<p>ФК-4, ФК-5, ФК-7, ФК-12, ФК-13, ФК-14, ФК-16, ФК-20, ФК-21, ФК-24</p>	<ul style="list-style-type: none"> <li>- знати та розуміти пояснення, дискутувати та звітувати державною мовою</li> <li>- знати специфіку використання сучасних інформаційних і комунікаційних технологій</li> <li>- вміти працювати як індивідуально, так і в команді</li> <li>- вміти знаходити рішення щодо раціональних методів організації навантажувально-розвантажувальних робіт. Планувати графіки проведення навантажувально-розвантажувальних робіт, вибирати механізми та засоби проведення навантажувально-розвантажувальних робіт</li> <li>- вміти організовувати перевезення вантажів в різних сполученнях</li> <li>- вміти оцінювати ланцюгів постачань, установлювати зв'язки між різними ланцюгами постачань, визначати функції логістичних центрів</li> <li>- вміти організовувати міжнародні перевезення із застосуванням методів оформлення митної документації.</li> </ul>	<p>управління ланцюгами поставок</p>	
<p>ІК-1, ЗК-6, ЗК-10, ЗК-11, ФК-2, ФК-3, ФК-5, ФК-6, ФК-7, ФК-9, ФК-12, ФК-13, ФК-14, ФК-15, ФК-16, ФК-17, ФК-24</p>	<ul style="list-style-type: none"> <li>- знати основи професійно-орієнтованих дисциплін спеціальності</li> <li>- знати та розуміти пояснення, дискутувати та звітувати державною мовою</li> <li>- знати специфіку використання сучасних інформаційних і комунікаційних технологій</li> <li>- вміти розв'язувати поставлені задачі та приймати відповідні рішення</li> <li>- вміти працювати як індивідуально, так і в команді</li> <li>- вміти знаходити рішення щодо раціональних методів організації навантажувально-розвантажувальних робіт. Планувати графіки проведення навантажувально-розвантажувальних робіт, вибирати механізми та засоби проведення навантажувально-розвантажувальних робіт</li> <li>- вміти організовувати перевезення вантажів в різних сполученнях</li> <li>- вміти організовувати міжнародні перевезення із застосуванням методів оформлення митної документації.</li> </ul>	<p>Транспортно-експедиційна діяльність</p>	
<p>ІК-1, ЗК-6, ЗК-10, ЗК-11, ФК-17, ФК-24</p>	<ul style="list-style-type: none"> <li>- знати основи професійно-орієнтованих дисциплін спеціальності</li> <li>- знати та розуміти пояснення, дискутувати та звітувати державною мовою</li> <li>- знати специфіку використання сучасних інформаційних і комунікаційних технологій</li> </ul>	<p>Митна справа</p>	



	<p align="center">Система менеджменту якості ОСВІТНЬО-ПРОФЕСІЙНА ПРОГРАМА «Транспортні технології (на повітряному транспорті)» (найменуванняОПП)</p>	Шифр документа	СМЯ КК НАУ ОПП  40/03 – 08 - 2020
		стор. 33 з 33	
<p>- вміти працювати як індивідуально, так і в команді</p> <p>- вміти організувати міжнародні перевезення із застосуванням методів оформлення митної документації.</p>			

Інше (у разі потреби) \_\_\_\_\_

Начальник Криворізького коледжу  
Національного авіаційного університету



А.О. Андрусевич